

# Lossnay

Models:

**LGH-15RX<sub>5</sub>-E,  
LGH-35RX<sub>5</sub>-E,  
LGH-65RX<sub>5</sub>-E,  
LGH-100RX<sub>5</sub>-E,  
LGH-200RX<sub>5</sub>-E**

**LGH-25RX<sub>5</sub>-E  
LGH-50RX<sub>5</sub>-E  
LGH-80RX<sub>5</sub>-E  
LGH-150RX<sub>5</sub>-E**

**Operating Instructions**

English

page 1 - 4

**Betriebsanleitungen**

Deutsch

Seite 5 - 8

**Mode d'emploi**

Français

Page 9 - 12

**Istruzioni per l'uso**

Italiano

Pagina 13 - 16

**Instrucciones de funcionamiento**

Español

Página 17 - 20

**Instruções para Operação**

Português

página. 21 - 24

**Driftsinstruktioner**

Svenska

Sida 25 - 28

**Инструкции по эксплуатации**

Русский

Страница 29 - 32

**Çalıştırma Talimatları**

Türkçe

Sayfa 33 - 36

**Bedieningsinstructies**

Nederlands

Pagina 37 - 40

**Οδηγίες Λειτουργίας**

Ελληνικά

Σελίδα 41 - 44

# Lossnay Energy Recovery Ventilator

Models:

LGH-15RX<sub>5</sub>-E,

LGH-25RX<sub>5</sub>-E,

LGH-35RX<sub>5</sub>-E

LGH-50RX<sub>5</sub>-E,

LGH-65RX<sub>5</sub>-E,

LGH-80RX<sub>5</sub>-E

LGH-100RX<sub>5</sub>-E,

LGH-150RX<sub>5</sub>-E,

LGH-200RX<sub>5</sub>-E

## Operating Instructions







(For the user)



Please read this manual carefully before use for proper and safe use.

**Do not attempt to install the product by yourself.**

### Safety precautions

The following signs indicate that death or serious injury may be caused by failure to heed the precautions described below.

 <b>WARNING</b>	
 Prohibited	Do not turn the remote controller on or off when flammable gas has leaked. (It could catch fire or cause explosion with sparks released from electric contactor.) Open windows to ventilate.
 Do not disassemble	Do not modify or disassemble. (It could cause fire, electric shock or injury.)
 Do not wet	Do not apply water to the unit and remote controller. (Electrical shock can result.)
 Do not touch	Do not poke your fingers or sticks into the air intake and outlet while the product is operating. (Failure to heed this warning may result in injury.)
 Wet hands prohibited	Don't operate with wet hands. (Electrical shock can result.)
 The instructions given must be followed.	Use the specified power supply and voltage. (Use of incorrect power supply could cause fire or electric shock.) Make sure the power supply isolator is turned off on the power distribution panel before starting maintenance. (It could cause electric shock or injury if it is turned on.) When any abnormal conditions (burning smell, or others) are observed, stop operation, turn off the power supply isolator on the power distribution panel and consult your dealer. (Continuing operation under such conditions could cause electric shock, fire, or damage.)

 <b>CAUTION</b>	
 Prohibited	Do not place a burning appliance in a place where it is exposed directly to the wind from Lossnay. (It could cause an accident as a result of incomplete combustion.) Don't operate with the "BY-PASS" when heating the room in winter. (Condensed water may drip from the unit and wet the surface of ceiling.) Do not use at a place where exposed to high temperatures (40°C or higher), naked flames, or in environment with heavy fumes. (It could cause fire.) Do not use in an environment such as a chemical factory, where hazardous gases such as acidic gases, alkaline gases, organic solvent fumes, paint fumes, or gases containing corrosive components are generated. (It could malfunction.)
 The instructions given must be followed.	Securely install parts after maintenance. (It could cause injury if parts fall.) Put on gloves during maintenance. (It could cause injury.) Make sure the power supply isolator is turned off on the power distribution panel when Lossnay is not used for a long period of time. (It could cause electric shock, power leakage, or fire as a result of deteriorated insulation.) This appliance is not intended for use by young children or irresponsible persons unless they have been adequately supervised by a responsible person to ensure that they can use the appliance safely. Young children should be supervised to ensure that they do not play with the appliance.

### Names of the parts

#### Models LGH-15 to 100 RX<sub>5</sub>

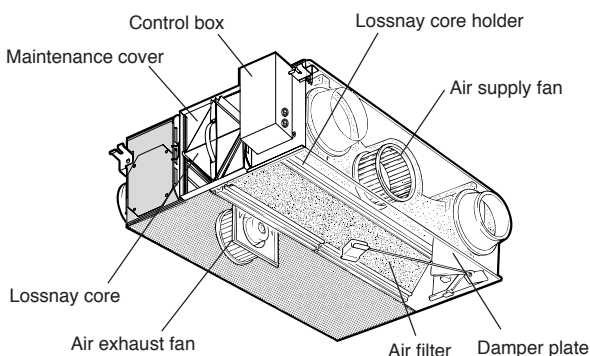

#### Models LGH-150 and 200 RX<sub>5</sub>

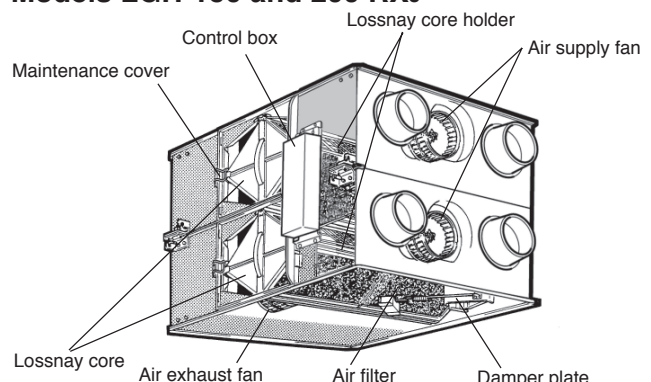

# Operation

Lossnay can be connected with Lossnay remote controllers (PZ-60DR-E, PZ-41SLB-E, PZ-52SF-E), and other Systems (City multi, Mr. slim, Central controller (MELANS))

Following shows the use of PZ-60DR-E, Please refer to the manuals for the other systems.

## For connection of a Lossnay remote controller (PZ-60DR-E)

If the Lossnay's operation is linked with the operation of an external device such as an air conditioner, the method of use will differ, so carry out the appropriate operation in accordance with the following table. Also, please see the installation and user's manual for the Lossnay remote controller (PZ-60DR-E).

### <If not connected to an external device> (PZ-41SLB-E can not be used together with PZ-60DR-E)

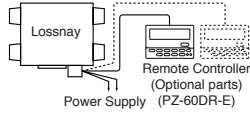
Example of System	Operation	Function
	Run using the remote controller.	<ul style="list-style-type: none"> <li>If 2 remote controllers are used, the last controller to be used has priority. (Last Command)</li> </ul>

### <If connected to an external device> (PZ-41SLB-E can not be used together with PZ-60DR-E)

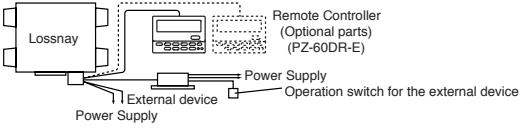
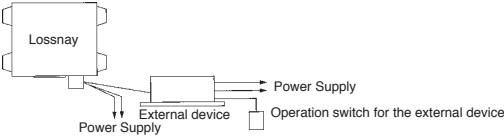
	If an external device is connected the "On/Off" function of this device will also control the Lossnay operation.	<ul style="list-style-type: none"> <li>If you would like to turn ON the Lossnay alone while the external device is OFF, operate it by the Lossnay remote controller.</li> <li>The fan speed is on "High".</li> <li>The ventilation mode is "Ventilation Mode Auto Select".</li> </ul>
		

## ■ Display and Function button (PZ-60DR-E)

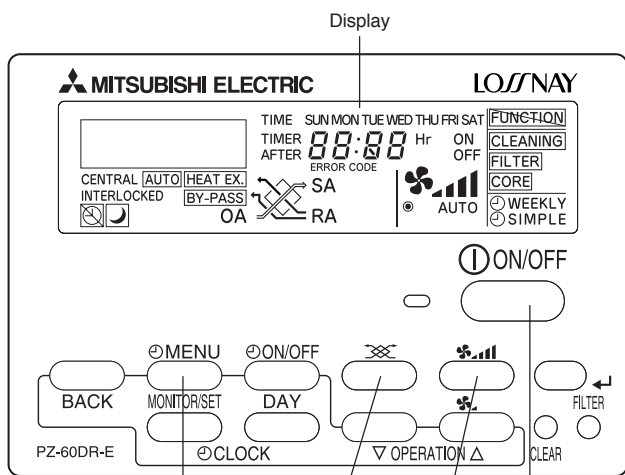

Timer Menu button (Monitor / Set button)      Function selector button      Fan speed Adjustment button      ON/OFF button

## ■ LOSSNAY ENERGY RECOVERY VENTILATE setting

Both fresh air supply and return air pass through the energy recovery cores. Resulting in total heat exchange. Energy recovery ventilation makes the fresh air temperature close to the indoor temperature in the winter and the summer season.

### Models LGH-15 to 100 RXs

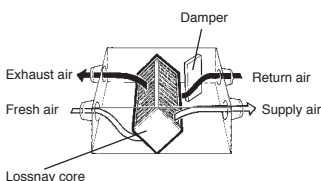

### Models LGH-150 and 200 RXs

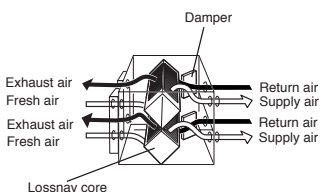

## ■ BY-PASS VENTILATE setting

The fresh air passes through the Lossnay cores and the return room air is exhausted direct. Lossnay bypass ventilate is normally operated during the spring/autumn months.

### Models LGH-15 to 100 RXs

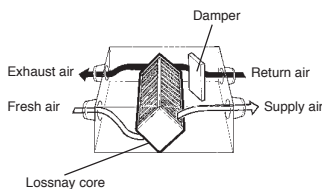

### Models LGH-150 and 200 RXs

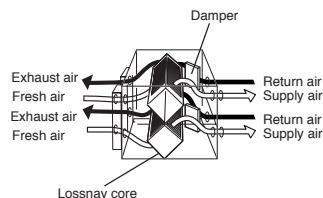

## ■ AUTOMATIC VENTILATION setting

The automatic damper mode automatically provides the correct ventilation for the conditions in the room. The following shows the effect "By-pass" ventilation will have under various conditions.

### 1. Reduces cooling load

If the air outside is cooler than the air inside the building during the cooling season (such as early morning or at night), "By-pass" ventilation will draw in the cooler outside air and reduce the cooling load on the system.

### 2. Night purge

"By-pass" ventilation can be used to release hot air from inside the building that has accumulated in buildings a business district during the hot summer season.

### 3. Office equipment room cooling

During cold season, fresh air can be drawn in and used as is to cool rooms where the temperature has risen due to the use of office equipment.

**⚠ In the case of "By-pass" ventilation, the supply air temperature slightly rises more than the outside air temperature because of the heat effect around the ducts or the unit motors.**

# Maintenance

Remove all dust and dirt on air filters and Lossnay cores at regular intervals in order to prevent a deterioration in the Lossnay functions.

Guideline: Clean the air filters once a year.  
(or when "FILTER" and "CLEANING" are indicated on the remote controller)

Clean the Lossnay cores once two year.  
(Clean the Lossnay cores once a year If possible.)  
(Frequency should be increased depending on the extent of dirt.)

## Removing the parts

### 1) Maintenance cover

Locate and remove the cover fixing screw. Pull back the hinged clip. Open the door and lift off of the hinge brackets.

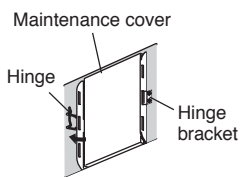

Models LGH-15 to 100RXs

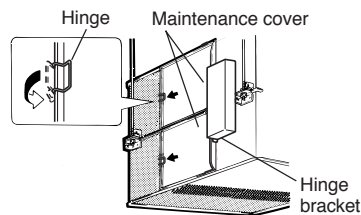

Models LGH-150 and 200RXs

### 2) Lossnay cores

Take hold of the handle and draw the Lossnay cores out from the main unit.

Models LGH-15 to 100 RXs: ..... 2 cores  
Models LGH-150 and 200 RXs: ..... 4 cores

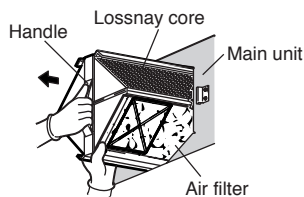

Models LGH-15 to 100RXs

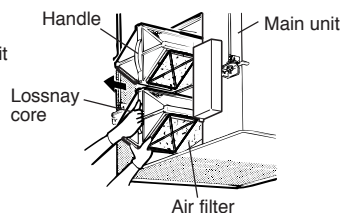

Models LGH-150 and 200RXs

### 3) Air filters

After pulling out the Lossnay cores, undo filter guides, then remove the air filters, located at the bottom left and right of the Lossnay cores, as below.

Models LGH-15 to 100 RXs: ..... 4 filters  
Models LGH-150 and 200 RXs: ..... 8 filters

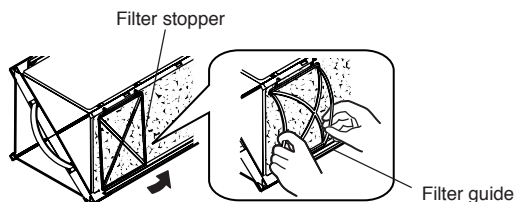

#### CAUTION

- Bow filter stoppers a little to remove them from filter guide.
- Take filter stoppers careful not to break them.

## Cleaning the parts

### 1) Air filters

Use a vacuum cleaner to remove light dust. To remove stubborn dirt wash in a mild solution of detergent and lukewarm water. (under 40°C)

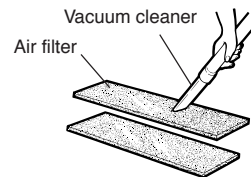

#### CAUTION

- Never wash the filters in very hot water and never wash them by rubbing them.
- Do not dry the filters by exposing them to a flame.

### 2) Lossnay cores

Use a vacuum cleaner to suck up the dust and dirt on the exposed surfaces of the Lossnay cores.

Use a soft brush only to clean exposed surface areas.

**Do NOT wash in water.**

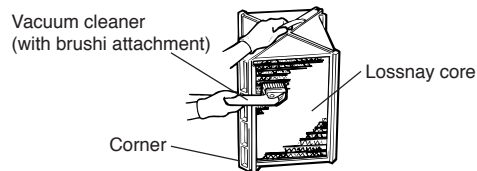

#### CAUTION

- Do not use the hard nozzle of the vacuum cleaner. It may damage the exposed surfaces of the Lossnay cores.
- Under no circumstances should the Lossnay cores be washed in water.

## Assembly after maintenance

Bearing in mind the following points, assemble the parts following the sequence for their removal in reverse.

- Arrange the Lossnay core with the air filter side as shown in the name plate on the Lossnay unit.
- The filter for LGH-35RXs has front and back side. Set the "FRONT" (printed) side of the filter on the outer side.

#### Note

- If "FILTER" and "CLEANING" are indicated or the remote controller, turn off the indication, after maintenance.

## After-sales servicing

---

Consult with your dealer about the after-sales services provided for this Lossnay product.

If you hear strange sounds, if no air is blown out or if some other trouble occurs, switch off the power and contact your dealer. Consult with your dealer concerning the cost of inspection or repair work.

## Вентилятор Lossnay с рекуперацией тепла

Модели:

LGH-15RX<sup>5</sup>-E,

LGH-25RX<sup>5</sup>-E,

LGH-35RX<sup>5</sup>-E

LGH-50RX<sup>5</sup>-E,

LGH-65RX<sup>5</sup>-E,

LGH-80RX<sup>5</sup>-E

LGH-100RX<sup>5</sup>-E,

LGH-150RX<sup>5</sup>-E,

LGH-200RX<sup>5</sup>-E

## Инструкции по эксплуатации

(для пользователя)



Чтобы обеспечить правильное и безопасное использование прибора, внимательно ознакомьтесь с данным руководством, прежде чем приступать к его эксплуатации.

**Не пытайтесь установить его самостоятельно.**

### Техника безопасности

Невыполнение мер предосторожности, отмеченных этими знаками, может привести к тяжелой травме и гибели людей.

 <b>ВНИМАНИЕ</b>	
 Запрещается	<b>Запрещается включать и выключать пульт дистанционного управления при утечке горючего газа</b> (это может привести к пожару или взрыву при возникновении искры на электрических контактах). <b>Чтобы проветрить помещение, откройте окна.</b>
 Не разбирать	<b>Запрещается вносить изменения в конструкцию прибора и разбирать его</b> (это может привести к пожару, поражению электрическим током и другим травмам).
 Не мочить	<b>Запрещается проливать воду на прибор и пульт дистанционного управления</b> (это может привести к поражению электрическим током).
 Не прикасаться	<b>Запрещается просовывать пальцы и посторонние предметы в отверстия для впуска и выпуска воздуха во время работы прибора.</b> (Невыполнение этого требования может привести к травме).
 Не использовать с мокрыми руками	<b>Запрещается пользоваться прибором с мокрыми руками</b> (это может привести к поражению электрическим током).
 В точности выполняйте эти инструкции.	Обеспечьте надлежащее электропитание и напряжение, указанное в инструкциях. (Подключение к ненадлежащему источнику питания может привести к пожару или поражению электрическим током). <b>Перед выполнением технического обслуживания обязательно отключите электропитание прибора на распределительном щите.</b> (В противном случае может произойти поражение электрическим током или другая травма). <b>При возникновении любых признаков неисправности (запах гари и т.п.) отключите прибор, отключите электропитание прибора на распределительном щите и обратитесь к поставщику.</b> (Продолжение эксплуатации в таких условиях может привести к поражению электрическим током, пожару или повреждению оборудования).

 <b>ОСТОРОЖНО</b>	
 Запрещается	<b>Не размещайте устройства с открытым пламенем в области прямого воздействия потока воздуха, поступающего из прибора Lossnay.</b> (Это может привести к несчастному случаю в результате неполного сгорания). <b>Не включайте прибор в перепускном режиме ("BY-PASS") для обогрева воздуха зимой.</b> (Из прибора может капать водяной конденсат, и на потолке помещения может оседать вода). <b>Запрещается использовать прибор при высокой температуре воздуха (40 °C и более), вблизи открытого пламени и высокой концентрации испарений.</b> (это может привести к пожару). <b>Запрещается использовать прибор на химических заводах и в других помещениях, где образуются вредные газы: кислотные и щелочные газы, пары органических растворителей, пары красок, газы с вызывающими коррозию элементами.</b> (это может привести к неисправности прибора).
 В точности выполняйте эти инструкции.	<b>После выполнения технического обслуживания надлежащим образом установите и зафиксируйте все детали прибора.</b> (Падение незакрепленной детали может привести к травме). <b>Пользуйтесь защитными перчатками при выполнении технического обслуживания.</b> (невыполнение этого требования может привести к травме). <b>Обязательно отключайте электропитание прибора на распределительном щите, если прибор Lossnay не используется в течение продолжительного периода времени.</b> (В противном случае может произойти поражение электрическим током, утечка электроэнергии или пожар в результате повреждения изоляции). <b>Использование прибора детьми и лицами, не несущими ответственности за свои действия, допускается исключительно под надлежащим присмотром ответственного лица.</b> <b>Не позволяйте детям играть с прибором.</b>

### Названия деталей

#### Модели LGH-15 – 100 RX<sup>5</sup>

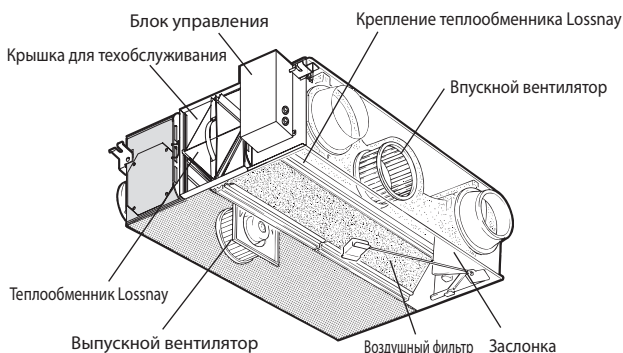

#### Модели LGH-150 и 200 RX<sup>5</sup>

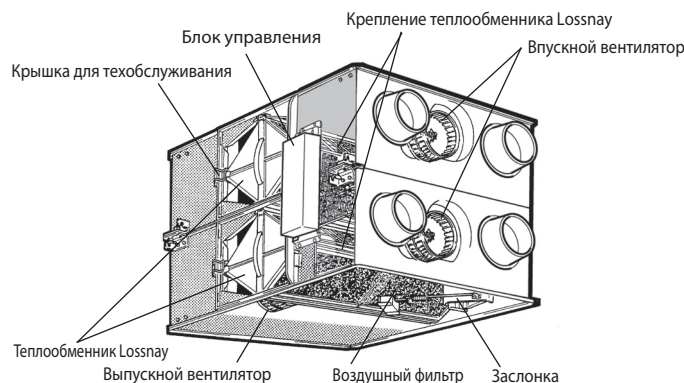

# Эксплуатация

Прибор Lossnay можно подключить к пульту дистанционного управления Lossnay (PZ-60DR-E, PZ-41SLB-E, PZ-52SF-E) и к другим системам кондиционирования (City mlti, Mr. slim, центральный контроллер (MELANS)).

Ниже приведены инструкции для PZ-60DR-E. Информацию по другим устройствам см. в соответствующих руководствах.

## Подключение пульта дистанционного управления Lossnay (PZ-60DR-E)

Если прибор Lossnay используется в сочетании с внешним устройством (например, кондиционером), эксплуатация осуществляется по другим принципам. Действуйте согласно инструкциям в следующей таблице. Также см. инструкции по установке и эксплуатации пульта дистанционного управления Lossnay (PZ-60DR-E).

### <Если прибор не подключен к внешнему устройству> (PZ-41SLB-E не может использоваться в сочетании с PZ-60DR-E)

Пример системы	Эксплуатация	Принцип действия
<p>Lossnay Пульт дистанционного управления (дополнительные детали) (PZ-60DR-E) Электропитание</p>	С помощью пульта дистанционного управления.	<ul style="list-style-type: none"> <li>Если используются 2 пульта дистанционного управления, приоритет получает пульт, задействованный последним (с которого поступила последняя команда)</li> </ul>

### <Если прибор подключен к внешнему устройству> (PZ-41SLB-E не может использоваться в сочетании с PZ-60DR-E)

<p>Lossnay Пульт дистанционного управления (дополнительные детали) (PZ-60DR-E) Электропитание Внешнее устройство Выключатель внешнего устройства</p>	Если к прибору подключено внешнее устройство, выключатель этого устройства контролирует работу прибора Lossnay.	<ul style="list-style-type: none"> <li>Чтобы включить прибор Lossnay, не включая внешнее устройство, воспользуйтесь пультом дистанционного управления Lossnay.</li> </ul>
<p>Lossnay Электропитание Внешнее устройство Выключатель внешнего устройства</p>		<ul style="list-style-type: none"> <li>Скорость вентилятора: "High" (Высокая).</li> <li>Режим вентиляции: "Ventilation Mode Auto Select" (Автоматический выбор режима вентиляции).</li> </ul>

## ■ Дисплей и кнопка выбора функции (PZ-60DR-E)

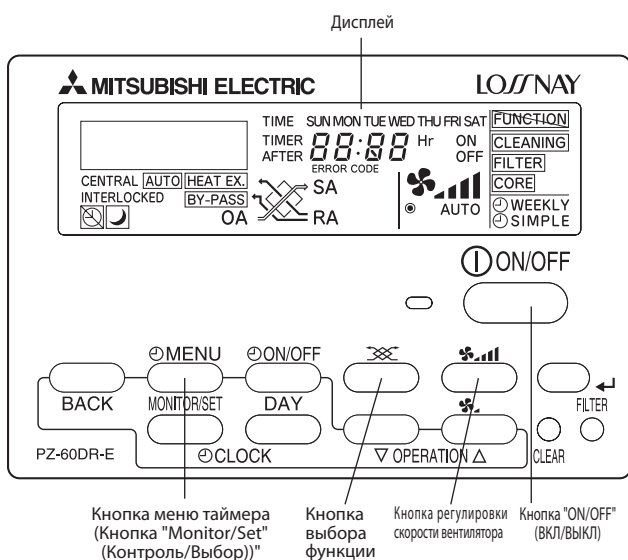

## ■ РЕЖИМ ВЕНТИЛЯЦИИ LOSSNAY С РЕКУПЕРАЦИЕЙ ТЕПЛА

Свежий воздух с улицы и выпускной воздух из помещения проходят через теплообменник рекуперации, что обеспечивает полный теплообмен между ними. В режиме вентиляции с рекуперацией тепла свежий воздух поступает в помещение, нагреваясь или охлаждаясь до температуры, близкой к комнатной (причем как летом, так и зимой).

### Модели LGH-15 - 100 RXs

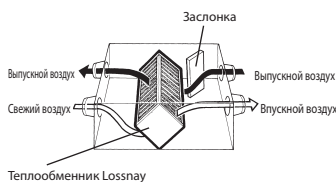

### Модели LGH-150 и 200 RXs

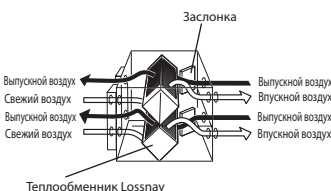

## ■ ПЕРЕПУСКНОЙ РЕЖИМ ВЕНТИЛЯЦИИ ("BY-PASS")

Свежий воздух проходит через теплообменники Lossnay, а комнатный воздух удаляется из помещения напрямую (минуя теплообменники). Перепускной режим вентиляции Lossnay обычно используется в весенние и осенние месяцы.

### Модели LGH-15 - 100 RXs

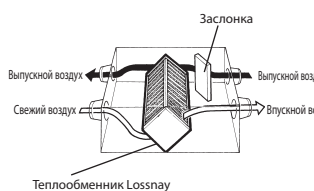

### Модели LGH-150 и 200 RXs

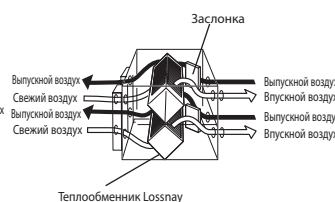

## ■ АВТОМАТИЧЕСКИЙ РЕЖИМ ВЕНТИЛЯЦИИ

В этом режиме автоматически включается надлежащий способ вентиляции в соответствии с текущими условиями в помещении. Вентиляция в перепускном режиме ("By-pass") обеспечивает следующие эффекты при различных условиях.

### 1. Снижение нагрузки на систему охлаждения

Если во время теплого сезона воздух на улице холоднее комнатного (например, рано утром или ночью), вентиляция в режиме "By-pass" подает прохладный воздух с улицы и снижает нагрузку на систему охлаждения.

### 2. Очистка воздуха ночью

Вентиляцию в режиме "By-pass" можно использовать для удаления нагретого воздуха, накопившегося в офисном помещении на протяжении жаркого летнего дня.

### 3. Охлаждение помещения с офисным оборудованием

В холодный сезон можно использовать уличный воздух для охлаждения помещения, нагреваемого в результате работы офисного оборудования.

**⚠ При работе в режиме "By-pass" температура впускного воздуха немного превышает температуру уличного воздуха из-за нагревания электродвигателей вентилятора в приборе.**

# Техническое обслуживание

Регулярно очищайте воздушные фильтры и теплообменники Lossnay от пыли и загрязнений, чтобы избежать ухудшения эффективности прибора.

Рекомендации: очищайте воздушные фильтры раз в году (или при появлении индикации "FILTER" (ФИЛЬТР) и "CLEANING" (ОЧИСТКА) на дисплее пульта дистанционного управления);

очищайте теплообменники Lossnay раз в два года.

(или, по возможности, каждый год).

(Чем сильнее загрязнение, тем чаще требуется очистка).

## Снятие деталей

### 1) Крышка для техобслуживания

Найдите крепежный винт крышки и отверните его. Оттяните назад шарнирную скобу. Откройте дверцу и снимите ее с шарнирных кронштейнов.

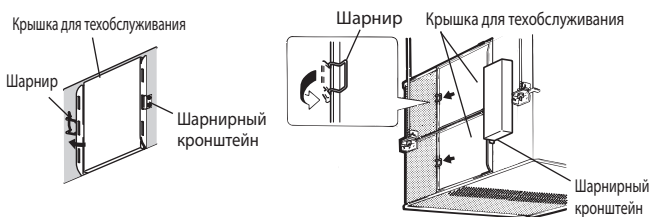

Модели LGH-15 – 100RXs

Модели LGH-150 и 200RXs

### 2) Теплообменники Lossnay

Потяните за ручку и извлеките теплообменники Lossnay из прибора.

Модели LGH-15 – 100 RXs: ..... 2 теплообменника  
Модели LGH-150 и 200 RXs: ..... 4 теплообменника

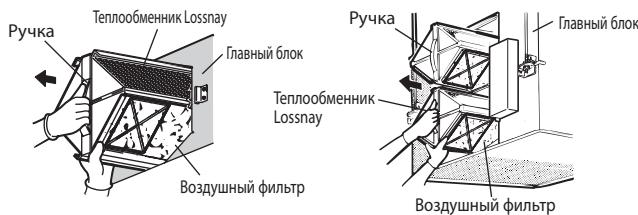

Модели LGH-15 – 100RXs

Модели LGH-150 и 200RXs

### 3) Воздушные фильтры

Вытащив теплообменники Lossnay, откройте направляющие фильтров, затем извлеките воздушные фильтры, расположенные в нижней левой и правой части теплообменников Lossnay (см. рисунок, представленный ниже).

Модели LGH-15 – 100 RXs: ..... 4 фильтра  
Модели LGH-150 и 200 RXs: ..... 8 фильтров



#### ⚠ ОСТОРОЖНО

- Слегка согните стопор фильтра, чтобы извлечь фильтр из направляющей.
- Действуйте осторожно, чтобы не сломать стопор фильтра.

## Очистка деталей

### 1) Воздушные фильтры

Удалите пыль с помощью пылесоса. Чтобы удалить ввевшуюся грязь, промойте фильтр слабым раствором чистящего средства и теплой воды (не более 40°C).

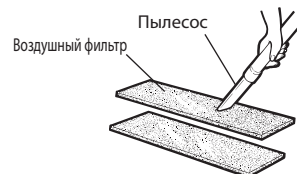

#### ⚠ ОСТОРОЖНО

- Запрещается промывать фильтры в горячей воде или оттирать их.
- Запрещается просушивать фильтры с помощью открытого пламени.

### 2) Теплообменники Lossnay

Удалите пыль и грязь с открытой поверхности теплообменников Lossnay с помощью пылесоса.

Прикасаться к поверхности допускается только мягкой щеткой.

**Запрещается промывать теплообменники водой.**

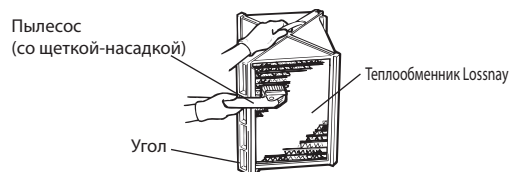

#### ⚠ ОСТОРОЖНО

- Запрещается использовать жесткие насадки пылесоса. Это может привести к повреждению поверхности теплообменников Lossnay.
- Ни при каких обстоятельствах не допускается промывать основные части Lossnay в воде.

## Сборка после технического обслуживания

Соберите прибор, выполняя в обратном порядке инструкции по его разборке с учетом следующих рекомендаций.

- Расположите основную часть Lossnay с воздушным фильтром, как показано на шильдике блока Lossnay.
- Фильтр для модели LGH-35RXs имеет переднюю и заднюю стороны. Установите фильтр так, чтобы сторона с обозначением "FRONT" (напечатано) оказалась наружной.

### Примечание

- Если на дисплее пульта дистанционного управления отображается "FILTER" (ФИЛЬТР) и "CLEANING" (ОЧИСТКА), отключите эту индикацию после выполнения обслуживания.



## Послепродажное обслуживание

---

Информацию о послепродажном обслуживании можно получить у поставщика прибора Lossnay.

Если при работе прибора возникают подозрительные шумы, не поступает воздух или имеются другие признаки неисправности, отключите электропитание и обратитесь к поставщику. Информацию о стоимости диагностики и ремонта прибора можно получить у поставщика.