

DAIKIN ROOM AIR CONDITIONER

# OPERATION MANUAL

**INVERTER**

English

Deutsch

Français

Nederlands

Español

Italiano

Ελληνικά

Portugues

Русский

Türkçe

## MODELS

- FTXS20K2V1B
- FTXS25K2V1B
- CTXS15K2V1B
- CTXS35K2V1B



# Функции

## Комфорт и экономия энергии



### ИНТЕЛЛЕКТУАЛЬНЫЙ ГЛАЗОК

Датчик ИНТЕЛЛЕКТУАЛЬНЫЙ ГЛАЗОК реагирует на перемещение людей в комнате. Если на протяжении более 20 минут в помещении никого не будет, автоматически включится режим экономии энергии. ▶Стр. 16



### ЕЖЕНЕДЕЛЬНЫЙ ТАЙМЕР

Для каждого дня недели можно сохранять до 4 установок по таймеру в соответствии с семейным расписанием дня. ЕЖЕНЕДЕЛЬНЫЙ ТАЙМЕР позволяет устанавливать время включения/выключения и нужную температуру. ▶Стр. 23

## Другие функции



### КОМФОРТНЫЙ ВОЗДУШНЫЙ ПОТОК

Воздушный поток будет направлен вверх во время работы в режиме ОХЛАЖДЕНИЯ и вниз во время работы в режиме ОБОГРЕВА. Данная функция предотвратит прямое обдувание тела холодным или теплым воздухом. ▶Стр. 15



### ТИХАЯ РАБОТА НАРУЖНОГО БЛОКА

В режиме ТИХОЙ РАБОТЫ НАРУЖНОГО БЛОКА снижается уровень шума наружного блока. Данная функция полезна, если шум может доставлять неудобства Вашим соседям. ▶Стр. 19

# Содержание

## ■ Прочтите перед началом эксплуатации

Меры предосторожности .....	3
Наименования компонентов .....	5
Подготовка к работе .....	9

## ■ Эксплуатация

 Работа в режиме АВТО · СУШКИ · ОХЛАЖДЕНИЯ · ОБОГРЕВА · ВЕНТИЛЯТОРА.....	11
 Регулировка направления и скорости воздушного потока .....	13
 Работа в режиме КОМФОРТНОГО ВОЗДУШНОГО ПОТОКА .....	15
 Работа в режиме ИНТЕЛЛЕКТУАЛЬНОГО ГЛАЗКА....	16
 Работа в режиме ПОВЫШЕННОЙ МОЩНОСТИ.....	18
 Работа в режиме ТИХОЙ РАБОТЫ НАРУЖНОГО БЛОКА.....	19
 Работа в режиме ЭКОНОМ.....	20
 Работа в режиме ТАЙМЕРА ВЫКЛ.....	21
 Работа в режиме ТАЙМЕРА ВКЛ ....	22
 Работа в режиме ЕЖЕНЕДЕЛЬНОГО ТАЙМЕРА.....	23

## ■ Соединение нескольких блоков

Примечание по мультисистеме .....	29
-----------------------------------	----

## ■ Осторожно

Уход и очистка .....	31
----------------------	----

## ■ Поиск и устранение неисправностей

Поиск и устранение неисправностей.....	36
----------------------------------------	----

Оригиналом инструкции является текст на английском языке. Текст на других языках является переводом с оригинала.



### ЭКОНОМ

Эта функция обеспечивает эффективную работу при ограничении максимальной потребляемой мощности. Она полезна при использовании кондиционера одновременно с другими электроприборами. ►Стр. 20

# Меры предосторожности

- Храните данную инструкцию там, где оператор может легко ее найти.
- Перед эксплуатацией данного прибора внимательно изучите меры предосторожности, приведенные в данном руководстве.
- Описанные в данном документе меры предосторожности делятся на два типа: ПРЕДУПРЕЖДЕНИЕ и ПРЕДОСТЕРЕЖЕНИЕ. Оба они содержат важную информацию, относящуюся к безопасности. Обязательно соблюдайте все без исключения меры предосторожности.



## ПРЕДУПРЕЖДЕНИЕ

Несоблюдение надлежащим образом данных инструкций может привести к травме или смерти.



## ПРЕДОСТЕРЕЖЕНИЕ

Игнорирование данных инструкций может привести к повреждению имущества или получению травмы, которая может оказаться серьезной в зависимости от обстоятельств.



Не пытайтесь выполнять следующие действия.



Внимательно соблюдайте инструкции.



Обязательно обеспечьте заземление.



Ни в коем случае не допускайте попадания воды на кондиционер или пульт дистанционного управления.



Ни в коем случае не прикасайтесь к кондиционеру или пульту дистанционного управления влажными руками.

- После прочтения храните данное руководство под рукой, чтобы к нему можно было обратиться в случае необходимости. При передаче оборудования новому пользователю не забудьте также передать ему данное руководство.



## ПРЕДУПРЕЖДЕНИЕ



- Во избежание возникновения пожара, взрыва или повреждений не эксплуатируйте блок при обнаружении поблизости от него вредных веществ, включая воспламеняемые или коррозионные газы.
- Помните, что продолжительное прямое воздействие холодного или теплого воздуха от кондиционера, или воздуха, который слишком холодный или слишком теплый, может оказывать вредное влияние на Ваше физическое состояние или здоровье.
- Не размещайте предметы, включая стержни, Ваши пальцы и т.п. в воздухозаборном и воздуховыпускном отверстиях. Контакт с быстро вращающимися лопастями вентилятора может привести к сбою в работе изделия, повреждению изделия или травме.
- Не пытайтесь сами чинить, разбирать, переустанавливать или модифицировать кондиционер, так как это может вызвать утечку воды, поражение электрическим током или возникновение пожара.
- Не используйте огнеопасный аэрозоль рядом с кондиционером, в противном случае это может привести к возгоранию.



- Остерегайтесь возгорания в случае утечки хладагента. Если кондиционер не работает должным образом, например не генерирует холодный или теплый воздух, это может быть вызвано утечкой хладагента. Обратитесь к своему дилеру за помощью. Хладагент внутри кондиционера безопасен и обычно не протекает. Однако в случае утечки, контакт хладагента с открытой горелкой, нагревателем или плитой может привести к появлению токсичного газа. Не используйте кондиционер, пока квалифицированный обслуживающий персонал не подтвердит устранение утечки.
- Не пытайтесь устанавливать или ремонтировать кондиционер самостоятельно. Неквалифицированно выполненная работа может привести к протеканиям воды, поражению электрическим током или возгоранию. Свяжитесь со своим местным дилером или квалифицированным персоналом для проведения работ по монтажу и обслуживанию.
- При неисправности кондиционера (появление запаха гари и т.п.) выключите питание прибора и свяжитесь со своим местным дилером. Дальнейшая эксплуатация при данных обстоятельствах опасна, поскольку может привести к отказу, поражению электрическим током или возгоранию.
- Обязательно установите прерыватель утечки на землю. Неправильная установка прерывателя утечки на землю может вызвать поражение электрическим током или возникновение пожара.



- Следует обязательно заземлить блок. Не используйте в качестве заземления коммунальный трубопровод, молниеотвод или телефонный заземлитель. Плохое заземление может привести к поражению электрическим током.



## ПРЕДОСТЕРЕЖЕНИЕ



- Используйте кондиционер только по прямому назначению. Не используйте кондиционер для охлаждения измерительных приборов, продуктов питания, растений, животных и произведений искусства, поскольку это может оказывать пагубное влияние на производительность, качество и/или долговечность указанных объектов.
- Не подвергайте растения и животных прямому воздействию потока воздуха из блока, так как это может оказать на них негативное воздействие.
- Не располагайте приборы, которые вырабатывают открытый огонь, в местах, на которые попадает воздушный поток из блока, поскольку это может ухудшить работу горелки.
- Следите за беспрепятственным прохождением воздуха через впускное и выпускное отверстия. Затрудненное прохождение воздуха чревато пониженным качеством работы или нарушением функционирования.
- Не садитесь на наружный блок, не ставьте предметы на блок и не тяните блок. Это может привести к несчастному случаю, например падению или опрокидыванию, что может стать причиной сбоя в работе изделия или повреждения изделия.

## ПРЕДОСТЕРЕЖЕНИЕ



- Не размещайте восприимчивые к влаге предметы непосредственно под внутренним или наружным блоком. При определенных условиях конденсация на основном блоке или трубах с хладагентом, загрязненный воздушный фильтр или засоренный дренаж могут вызвать капание, что приведет к загрязнению или выходу из строя указанных предметов.
- После длительного использования проверьте подставку и ее крепление на предмет возможного повреждения. Если оставить их в поврежденном состоянии, то блок может упасть и нанести вред.
- Во избежание травмы не прикасайтесь к воздухозаборному отверстию или алюминиевым пластинам внутреннего или наружного блоков.
- Устройство не предназначено для использования детьми младшего возраста без присмотра и немощными особами. Это может вызвать ухудшение физического состояния и быть вредным для здоровья.
- Необходимо присматривать за детьми, чтобы они не играли с блоком или его пультом дистанционного управления. Случайное включение ребенком аппарата может вызвать ухудшение физического состояния и быть вредным для здоровья.
- Не подвергайте ударам внутренний и наружный блоки, что может привести к повреждению изделия.
- Не размещайте огнеопасные предметы, например, аэрозольные баллончики, ближе 1 м от воздуховыпускного отверстия. В результате воздействия горячего воздуха из внутреннего или наружного блоков аэрозольные баллончики могут взорваться.
- Внимательно следите за тем, чтобы домашние животные не мочились на кондиционер. Попадание мочи на кондиционер может привести к поражению электрическим током или возгоранию.



- Чтобы избежать недостатка кислорода обеспечьте комнату достаточной вентиляцией, если совместно с кондиционером используется такое оборудование, как например горелка.
- Перед очисткой обязательно останавливайте эксплуатацию, отключайте выключатель питания или извлекайте шнур питания из розетки. В противном случае это может привести к поражению электрическим током и получению травмы.
- Подключайте кондиционер только к указанной в руководстве цепи питания. Использование источников питания, отличных от указанных в руководстве, может привести к поражению электрическим током, перегреву и возгоранию.
- Установите дренажный шланг для обеспечения беспрепятственного дренажа. Неправильно установленный дренаж может привести к образованию сырости на здании, оборудовании и т.п.
- Не размещайте предметы в непосредственной близости от наружного блока и не позволяйте листьям и другому мусору скапливаться вокруг блока. Листья являются рассадником мелких животных, которые могут проникнуть в блок. Оказавшись в блоке, такие животные могут вызвать сбои в его работе, задымление или возгорание при вступлении в контакт с электрическими деталями.
- Не размещайте предметы вокруг внутреннего блока. Это может привести к нежелательному воздействию на рабочие характеристики, качество изделия и длительность срока службы кондиционера.
- Данное устройство не предназначено для использования лицами с физическими недостатками, пониженными сенсорными или умственными способностями или лицами, не обладающими достаточными знаниями, если только они не выполняют работу под наблюдением или инструктированием относительно использования аппарата лица, непосредственно отвечающего за их безопасность. Не допускайте, чтобы дети играли с оборудованием.



- Во избежание поражения электрическим током не работайте с мокрыми руками.



- Не промывайте кондиционер водой, так как это может привести к поражению электрическим током или возникновению пожара.
- Не ставьте на блок ёмкости с водой (вазы и т.д.), так как это может привести к поражению электрическим током или возникновению пожара.

### Место монтажа.

- При установке кондиционера в следующих местах и условиях, обратитесь за консультацией к дилеру.
  - Места с маслянистой средой, или с присутствием пара или сажи.
  - Соленая среда, например на побережье морей.
  - Места с присутствием сероводорода, например горячие источники.
  - Места, где снег может заблокировать наружный блок.
  - Внутренний блок находится на расстоянии не менее 1 м от телевизора или радиоприемника (блок может создавать помехи изображению или звуку).
  - Слив воды из наружного блока должен осуществляться в место с хорошим дренажом.

### Примите во внимание неудобства, которые будут испытывать соседи из-за шума.

- Выбирайте место для монтажа, как описано ниже.
  - Место, достаточно прочное, чтобы удерживать вес блока, которое не увеличивает шум работы или вибрацию.
  - Место, в котором воздух, выходящий из наружного блока, или шум работы не будет мешать соседям.

### Электротехнические работы.

- Что касается источника питания, обязательно используйте отдельную цепь питания, специально предназначенную для кондиционера.

### Перемещение системы.

- Перемещение системы требует специальных знаний и навыков. Если необходимо перемещение системы при перевозке или модернизации, обратитесь за консультацией к дилеру.

# Наименования компонентов

## Внутренний блок

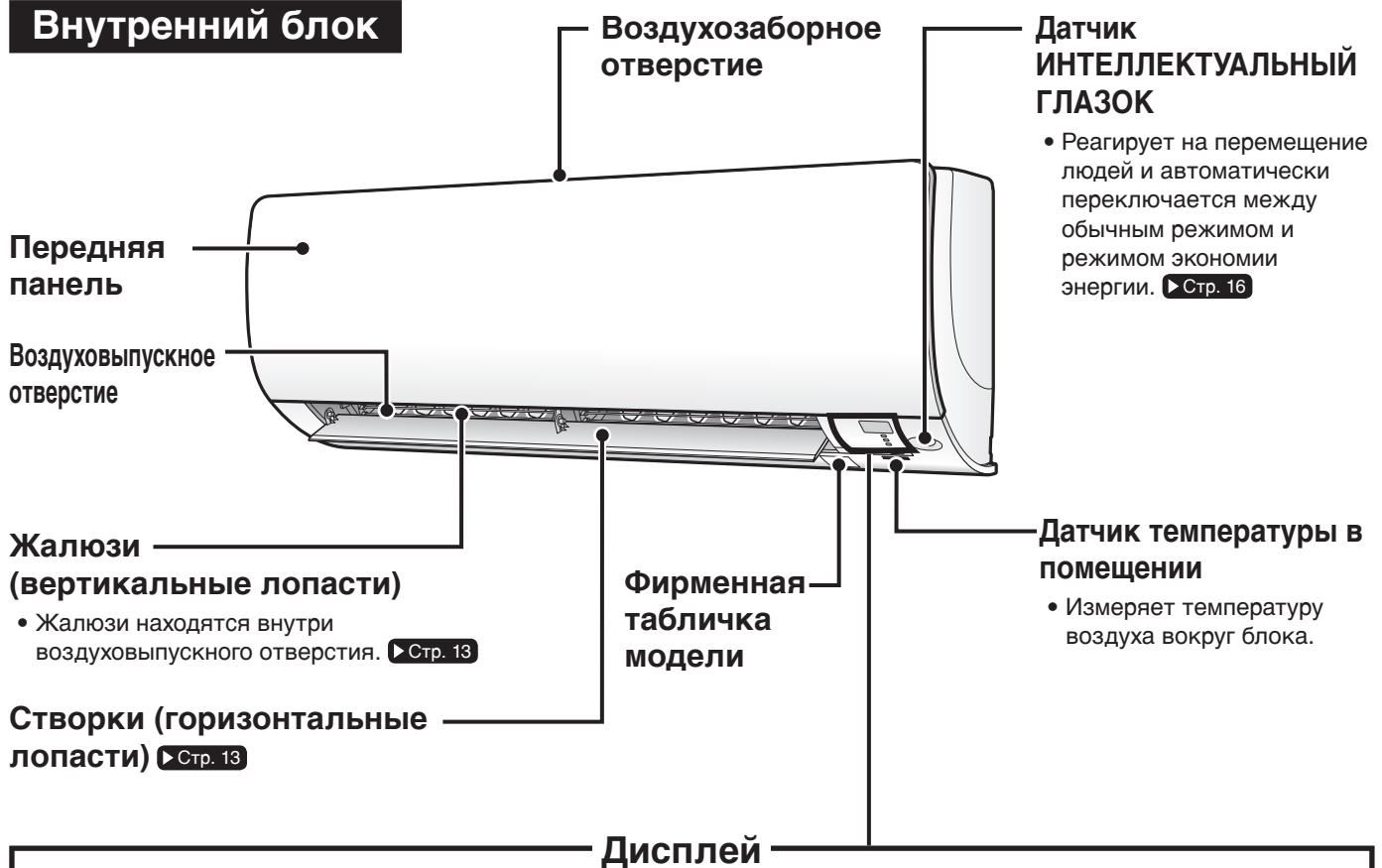

### Приемник сигнала

- Принимает сигналы с пульта дистанционного управления.
- При получении блоком сигнала будет слышен звуковой сигнал.

Состояние	Тип звукового сигнала
Начало работы	два звуковых сигнала
Изменение установок	один звуковой сигнал
Прекращение работы	длинный звуковой сигнал

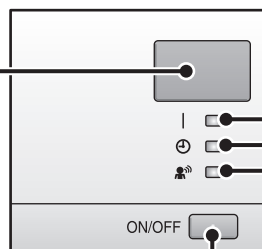

**Индикатор РАБОТЫ (зеленый)**

**Индикатор ТАЙМЕРА (желтый) ▶ Стр. 21**

**Индикатор ИНТЕЛЛЕКТУАЛЬНОГО ГЛАЗКА (зеленый)**

▶ Стр. 16

### Переключатель ВКЛ/ВЫКЛ внутреннего блока

- Для начала эксплуатации нажмите переключатель один раз. Для останова нажмите его еще раз.
- Режимы работы указаны в приведенной ниже таблице.

Режим	Установка температуры	Скорость воздушного потока
АВТО	25°C	АВТО

- Данный переключатель используется при работе без пульта дистанционного управления.

## ■ Откройте переднюю панель

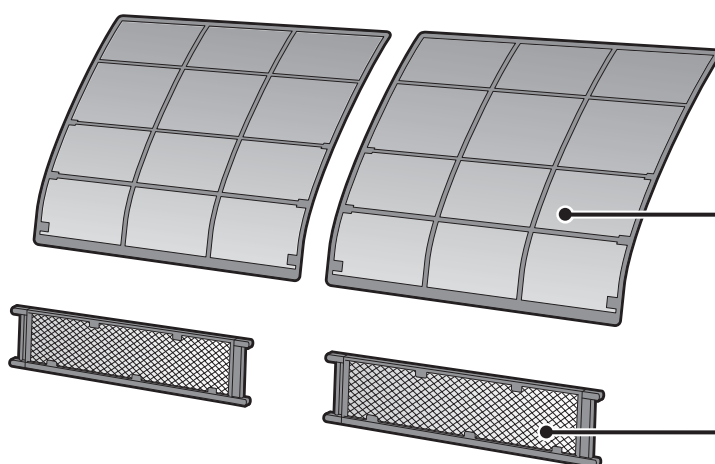
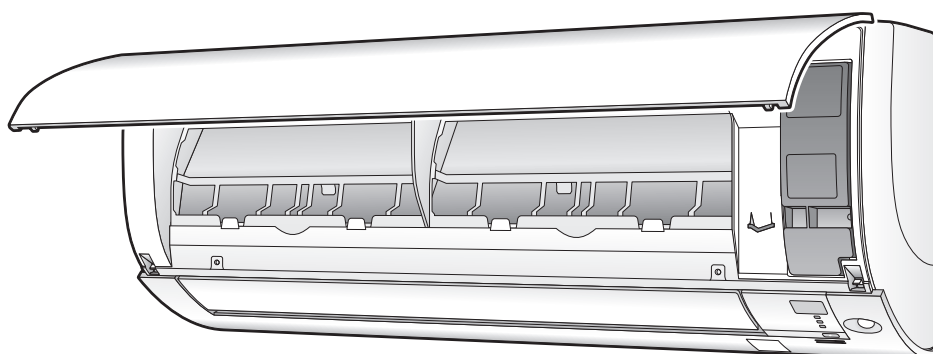

Воздушный фильтр

Апатит-титановый  
фотокаталитический  
фильтр очистки воздуха

## Наружный блок

- Наружный блок по внешнему виду может отличаться от некоторых моделей.

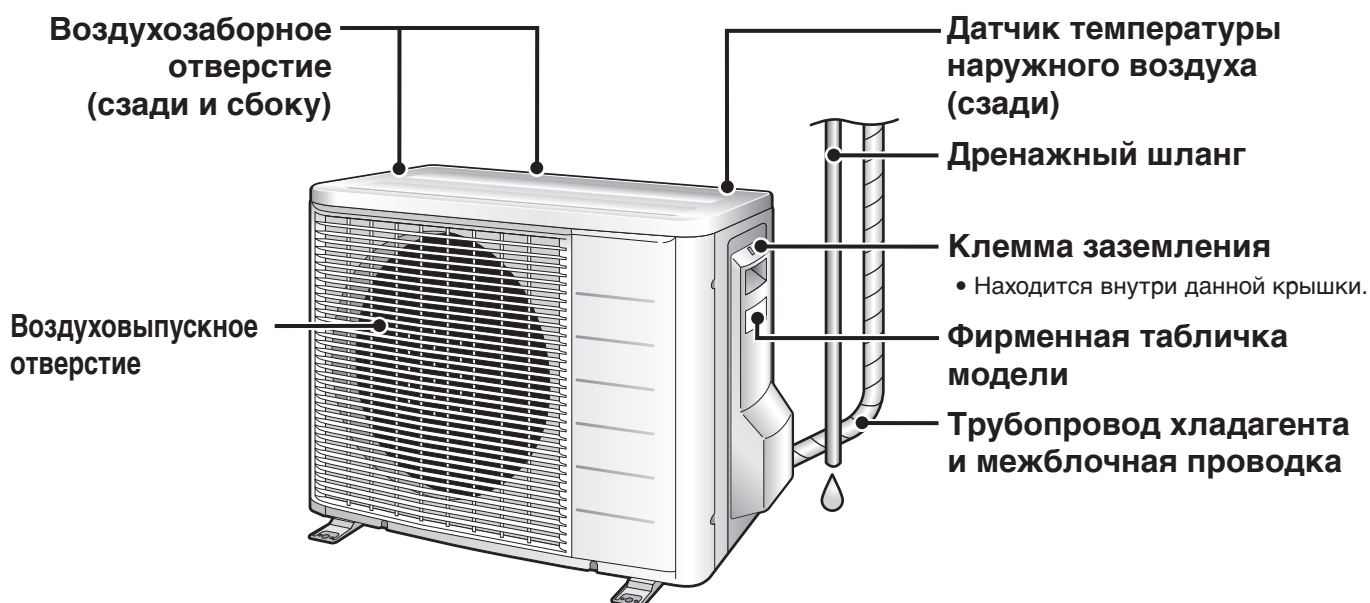

# Наименования компонентов

## Пульт дистанционного управления

### Передатчик сигнала

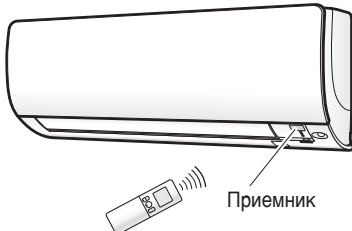

- Для использования пульта дистанционного управления направьте передатчик на внутренний блок. Если что-либо (например, штора) препятствует прохождению сигналов между блоком и пультом дистанционного управления, блок не будет работать.
- Не допускайте падения пульта дистанционного управления. Не допускайте его увлажнения.
- Максимальное расстояние для связи составляет approx. 7 м.

### Кнопка установки ВЕНТИЛЯТОРА

- Выбор установки скорости воздушного потока. ▶ Стр. 14

### Кнопка ПОВЫШЕННОЙ МОЩНОСТИ

- Работа в режиме ПОВЫШЕННОЙ МОЩНОСТИ. ▶ Стр. 18

### Дисплей (ЖК-дисплей)

- Служит для отображения текущих установок. (В целях пояснения на данном рисунке индикатор каждого компонента показан во включенном состоянии.)

### Кнопки регулировки ТЕМПЕРАТУРЫ

- Изменение установки температуры. ▶ Стр. 12

### Кнопка ВКЛ/ВЫКЛ

- Для начала эксплуатации нажмите кнопку один раз. Для остановки нажмите ее еще раз. ▶ Стр. 11

### Передняя крышка

- Откройте переднюю крышку. ▶ Стр. 8

Модель ARC466A6



## ■ Откройте переднюю крышку

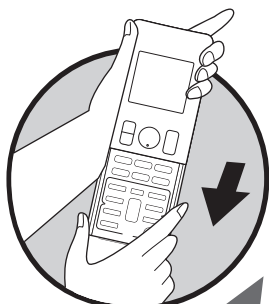

### Кнопка выбора РЕЖИМА

- Выбор режима работы. (АВТО/СУШКА/ОХЛАЖДЕНИЕ/ОБОГРЕВ/ВЕНТИЛЯТОР) ▶Стр. 11

### Кнопка режима ЭКОНОМ

- Работа в режиме ЭКОНОМ. ▶Стр. 20

### Кнопка ПОВОРОТА

- Регулировка направления воздушного потока. ▶Стр. 13

### Кнопка ИНТЕЛЛЕКТУАЛЬНОГО ГЛАЗКА

- Работа в режиме ИНТЕЛЛЕКТУАЛЬНОГО ГЛАЗКА. ▶Стр. 16

### Weekly

- Weekly : Кнопка ЕЖЕНЕДЕЛЬНО
- ◊ : Кнопка ПРОГРАММЫ
- Copy : Кнопка КОПИРОВАНИЯ
- Back : Кнопка НАЗАД
- Next : Кнопка СЛЕДУЮЩИЙ
- Работа в режиме ЕЖЕНЕДЕЛЬНОГО ТАЙМЕРА. ▶Стр. 23

### Кнопка ТАЙМЕРА ВКЛ

▶Стр. 22

### Кнопка ЧАСОВ

▶Стр. 10

### Кнопка ТИХОЙ РАБОТЫ

- Работа в режиме ТИХОЙ РАБОТЫ НАРУЖНОГО БЛОКА. ▶Стр. 19

### Кнопка КОМФОРТА

- Работа в режиме КОМФОРТНОГО ВОЗДУШНОГО ПОТОКА. ▶Стр. 15

### Кнопка ТАЙМЕРА ВЫКЛ

▶Стр. 21

### Кнопка ОТМЕНЫ ТАЙМЕРА

- Изменение установки таймера. ▶Стр. 21,22
- Не может использоваться при работе в режиме ЕЖЕНЕДЕЛЬНОГО ТАЙМЕРА.

### Кнопка ВЫБОРА

- Изменение установок режимов ТАЙМЕРА ВКЛ/ВЫКЛ и ЕЖЕНЕДЕЛЬНОГО ТАЙМЕРА. ▶Стр. 21,22,23

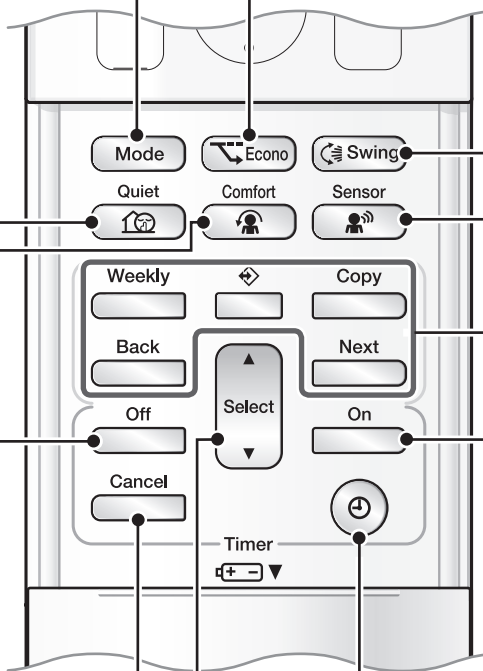

# Подготовка к работе



## ■ Для установки батареек

1. Сдвиньте переднюю крышку для ее снятия.
2. Установите две сухие батарейки размера AAA.LR03 (щелочные).
3. Установите переднюю крышку в первоначальное положение.

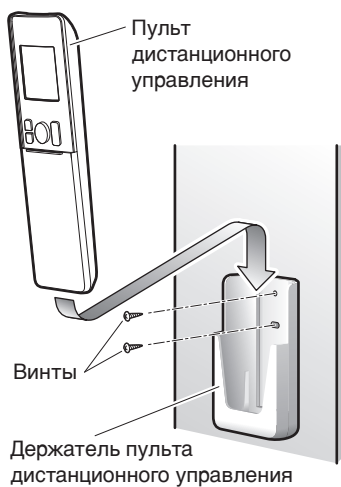

## ■ Для крепления держателя пульта дистанционного блока управления на стене

1. Выберите такое место, где блок будет в зоне досягаемости сигналов.
2. Закрепите держатель на стене, колонне или в аналогичном месте при помощи винтов, которые необходимо приобрести на месте.
3. Поместите пульт дистанционного управления в держатель пульта дистанционного управления.

## ПРИМЕЧАНИЕ

### ■ Примечания относительно использования батареек

- Устанавливаемые батарейки должны быть того же типа, что и заменяемые батарейки, при этом допускается только одновременная замена обеих старых батареек.
- Если система не эксплуатируется в течение длительного времени, извлеките из нее батарейки.
- Срок службы батареек составляет approx. 1 год. Однако в случае потускнения дисплея пульта дистанционного управления и ухудшения дистанционного управления в течение года, необходимо заменить обе батарейки на новые батарейки размера AAA.LR03 (щелочные).
- Прилагаемые батарейки предназначены для начального периода эксплуатации системы. Срок использования батареек может сократиться в зависимости от даты изготовления кондиционера.

### ■ Примечания относительно использования пульта дистанционного управления

- Никогда не подвергайте пульт дистанционного управления воздействию прямых солнечных лучей.
- Пыль на передатчике или приемнике сигналов приводит к ухудшению чувствительности. Вытрите пыль мягкой тканью.
- Прием сигналов может быть нарушен находящимися в помещении люминесцентными лампами с электронным запуском (например, лампами инверторного типа). В таком случае необходимо проконсультироваться с продавцом.
- Если сигналы пульта дистанционного управления по ошибке вызывают срабатывание другого электроприбора, переместите его в другое место либо проконсультируйтесь в сервисном центре.

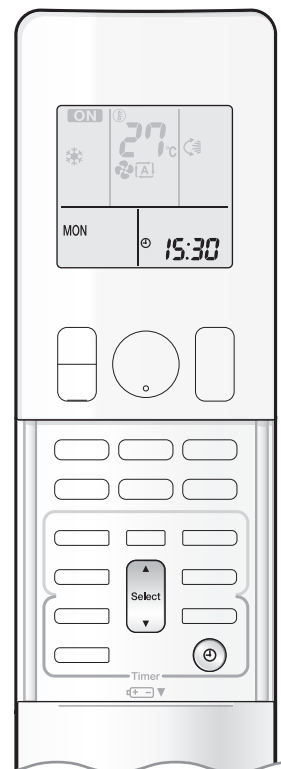

## ■ Включите выключатель

- После включения питания створка внутреннего блока открывается и закрывается один раз для установки исходного положения.

## ■ Для установки часов

### 1. Нажмите кнопку .



- На ЖК-дисплее отобразится индикация "0:00".
- Мигает индикация "MON" и "⏻".

### 2. Нажмите кнопку для установки текущего дня недели.

### 3. Нажмите кнопку .



- Мигает индикация "⏻".

### 4. Нажмите кнопку для установки текущего времени на часах.

- Удерживая кнопку ▲ или ▼, можно быстро увеличивать или уменьшать отображаемое значение времени.

### 5. Нажмите кнопку .

- Направляйте пульт дистанционного управления на внутренний блок, когда нажимаете на кнопки.



- Мигает индикация "⏻".

## ПРИМЕЧАНИЕ

### ■ Примечание относительно установки часов

- Если внутренние часы внутреннего блока не установлены на правильное время, ТАЙМЕР ВКЛ, ТАЙМЕР ВЫКЛ и ЕЖЕНЕДЕЛЬНЫЙ ТАЙМЕР будут работать неточно.



# Работа в режиме АВТО · СУШКИ · ОХЛАЖДЕНИЯ · ОБОГРЕВА · ВЕНТИЛЯТОРА

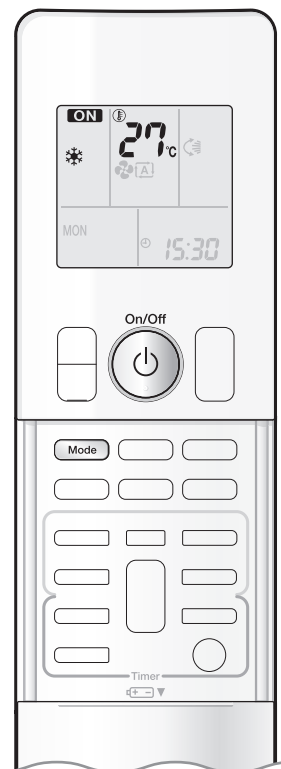

Кондиционер работает в выбираемом пользователем режиме.

При следующем включении кондиционер запускается с последнего установленного режима работы.

## ■ Для начала эксплуатации

### 1. Нажмите кнопку и выберите режим работы.

- При каждом нажатии кнопки выполняется переход к следующему по счету режиму в указанной последовательности.

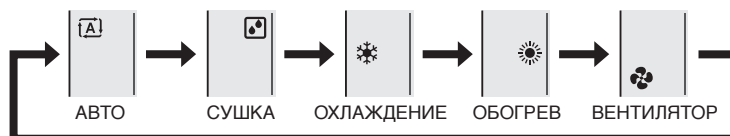

### 2. Нажмите кнопку .

- На ЖК-дисплее отобразится индикация “**ON**”.
- Индикатор РАБОТЫ загорается зеленым цветом.

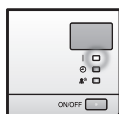

Дисплей

## ■ Для прекращения работы

### Нажмите кнопку еще раз.

- Индикация “**ON**” исчезает с ЖК-дисплея.
- Индикатор РАБОТЫ гаснет.

## ПРИМЕЧАНИЕ

РЕЖИМ	Примечания по каждому режиму работы
ОБОГРЕВ	<ul style="list-style-type: none"> <li>• Поскольку данный кондиционер обогревает помещение путем переноса тепла из наружного воздуха в помещение, нагревательная способность понижается вместе с понижением температуры наружного воздуха. При недостаточном эффекте обогрева рекомендуется использовать кондиционер вместе с другим нагревательным прибором.</li> <li>• В системе с тепловым насосом помещение обогревается благодаря циркуляции воздуха в пределах всего помещения. После начала работы в режиме ОБОГРЕВА требуется некоторое время, чтобы в помещении стало теплее.</li> <li>• При работе в режиме ОБОГРЕВА возможно образование инея на наружном блоке, приводящее к понижению нагревательной способности. В этом случае система переключается на операцию размораживания с целью удаления инея.</li> <li>• Во время операции размораживания отсутствует выход горячего воздуха из внутреннего блока.</li> </ul>
ОХЛАЖДЕНИЕ	<ul style="list-style-type: none"> <li>• Данный кондиционер охлаждает комнату, выпуская жару из помещения на улицу. Тем не менее, охлаждение воздуха кондиционером может ухудшиться, из-за высокой температуры наружного воздуха.</li> </ul>
СУШКА	<ul style="list-style-type: none"> <li>• Имеется компьютерная микросхема, назначение которой заключается в понижении влажности в помещении при одновременном поддержании максимально высокой температуры. Она автоматически регулирует температуру и скорость воздушного потока, вследствие чего ручная регулировка этих функций не представляется возможной.</li> </ul>
АВТО	<ul style="list-style-type: none"> <li>• При работе в режиме АВТО, система выбирает подходящий режим работы (ОХЛАЖДЕНИЕ или ОБОГРЕВ), основываясь на температуре в помещении и на улице, и начинает работу.</li> <li>• Система автоматически корректирует выбор с заданной периодичностью с целью поддержания температуры в помещении на заданном пользователем уровне.</li> </ul>
ВЕНТИЛЯТОР	<ul style="list-style-type: none"> <li>• Этот режим применим только для вентилятора.</li> </ul>

## ■ Для изменения установки температуры



### Нажмите кнопку .

- Отображаемые элементы на ЖК-дисплее будут изменяться каждый раз при нажатии одной из кнопок.

Работа в режиме ОХЛАЖДЕНИЯ	Работа в режиме ОБОГРЕВА	Работа в режиме АВТО	Работа в режиме СУШКИ или ВЕНТИЛЯТОРА
18-32°C	10-30°C	18-30°C	Установка температуры не изменяется.
Нажимайте кнопку ▲ для повышения температуры, а кнопку ▼ для понижения температуры.			

## ■ Условия эксплуатации

### ■ Рекомендуемая установка температуры

- Для охлаждения: 26-28°C
- Для обогрева: 20-24°C

### ■ Указания по экономии электроэнергии

- Необходимо позаботиться, чтобы помещение не охлаждалось (обогревалось) слишком сильно. Поддержание установки температуры на умеренном уровне способствует экономии электроэнергии.
- Закрывайте окна шторами или с помощью жалюзи. Преграда солнечному свету и поступающему снаружи воздуху увеличивает эффект охлаждения (обогрева).
- Засорение воздушных фильтров приводит к снижению эффективности работы и увеличению потерь энергии. Их необходимо очищать примерно раз в 2 недели.

### ■ Примечания по условиям эксплуатации

- Даже если наружный блок не функционирует, он потребляет некоторое количество питания для обеспечения работы его электрических компонентов.  
Подсоединение наружного блока RXS20/25: 1-15 Вт  
Другие наружные блоки: 15-20 Вт  
Во время предварительного прогрева компрессора наружный блок потребляет от 40 до 55 Вт электроэнергии.
- Если предполагается, что кондиционер не будет использоваться в течение длительного времени, например, весной или осенью, выключите выключатель.
- Эксплуатация кондиционера в следующих условиях.

РЕЖИМ	Условия эксплуатации	Если во время эксплуатации имеет место продолжительный выход за пределы указанной области
ОХЛАЖДЕНИЕ	Температура наружного воздуха: <2MXS> от 10-46°C <3/4/5MXS> от -10-46°C <RXS> от -10-46°C Температура в помещении: от 18-32°C Влажность в помещении: макс. 80%	<ul style="list-style-type: none"> <li>• Возможно срабатывание предохранительного устройства для останова работы. (В мультисистеме возможно срабатывание для прекращения работы только наружного блока.)</li> <li>• Возможна конденсация влаги во внутреннем блоке с просачиванием наружу.</li> </ul>
ОБОГРЕВ	Температура наружного воздуха: <2/3/4/5MXS> от -15-24°C <RXS> от -15-24°C Температура в помещении: от 10-30°C	<ul style="list-style-type: none"> <li>• Возможно срабатывание предохранительного устройства для останова работы.</li> </ul>
СУШКА	Температура наружного воздуха: <2MXS> от 10-46°C <3/4/5MXS> от -10-46°C <RXS> от -10-46°C Температура в помещении: от 18-32°C Влажность в помещении: макс. 80%	<ul style="list-style-type: none"> <li>• Возможно срабатывание предохранительного устройства для останова работы.</li> <li>• Возможна конденсация влаги во внутреннем блоке с просачиванием наружу.</li> </ul>

- Эксплуатация за пределами данных значений влажности или температуры может привести к срабатыванию предохранительного устройства, блокирующего систему.



# Регулировка направления и скорости воздушного потока

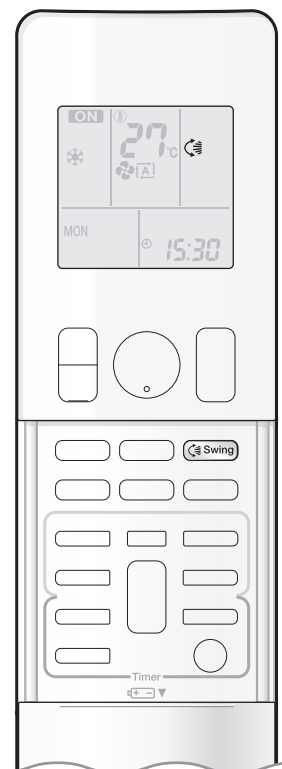

Для повышения комфортности среды можно регулировать направление воздушного потока.

## ■ Для включения автоматического качания

### Направление воздушного потока вверх и вниз

Нажмите кнопку  .

- На ЖК-дисплее отобразится индикация “” .
- Створки (горизонтальные лопасти) начнут качиваться.

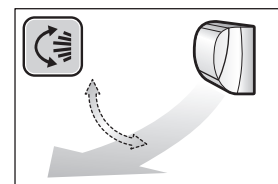

## ■ Для установки створки в нужное положение

- Эта функция доступна, когда створка находится в режиме автоматического качания.

Нажмите  , когда створка достигнет необходимого положения.

- Индикация “” исчезает с ЖК-дисплея.

## ■ Для регулировки жалюзи в нужное положение

Удерживайте ручку и двигайте жалюзи.

- Ручка находится на левосторонней и правосторонней лопастях.
- Если блок установлен в углу комнаты, жалюзи (вертикальные лопасти) должны быть направлены в сторону от стены.

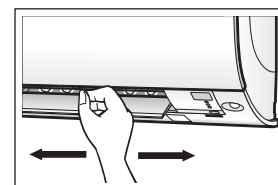

Если их направить на стену, стена будет перекрывать воздушный поток, тем самым понижая эффект охлаждения (или обогрева).

- Если створка препятствует, нажмите  на пульте дистанционного управления для перемещения створки, а затем отрегулируйте жалюзи.

## ■ Для корректировки установки скорости воздушного потока



### Нажмите кнопку .

- При каждом нажатии кнопки  выполняется переход к следующей скорости воздушного потока в указанной последовательности.

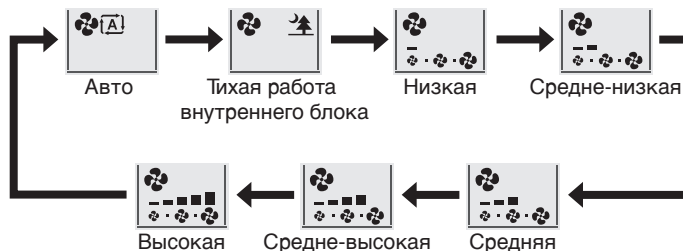

- Если для скорости воздушного потока выбирается значение “”; включается режим тихой работы внутреннего блока и шум блока снижается.
- В режиме тихой работы внутреннего блока скорость воздушного потока устанавливается на уровень низкой скорости.
- Если желаемая температура не достигается в тихом режиме работы внутреннего блока, измените установки скорости воздушного потока.
- В режиме СУШКИ установка скорости воздушного потока не изменяется.

## ПРИМЕЧАНИЕ

### ■ Примечания относительно углов створки

- Диапазон поворота створки зависит от режима работы. (См. рисунок.)

#### Работа в режиме ОХЛАЖДЕНИЯ и СУШКИ

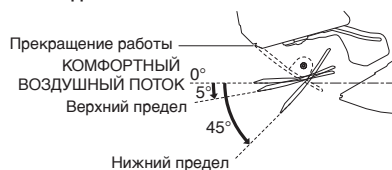

#### Работа в режиме ОБОГРЕВА

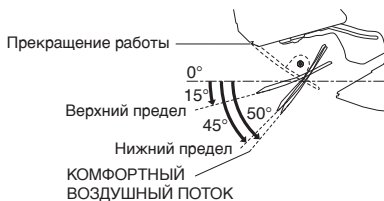

#### Работа в режиме ВЕНТИЛЯТОРА

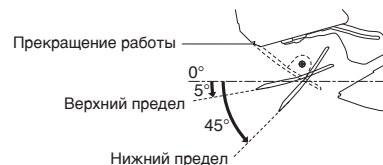

- Если кондиционер работает в режиме ОХЛАЖДЕНИЯ или СУШКИ со створкой, остановленной в направлении вниз, она автоматически начнет работать примерно через час, чтобы предотвратить образование влаги.

### ■ Примечание по установке скорости воздушного потока

- На пониженных скоростях воздушного потока ослабляется также эффект охлаждения (обогрева).

## ПРЕДОСТЕРЕЖЕНИЕ

- Для регулировки угла поворота створок всегда используйте пульт дистанционного управления. Если вы попытаетесь с усилием вручную перемещать створки и жалюзи во время их поворачивания, то возможна поломка механизма.
- При регулировке раскрытия жалюзи соблюдайте осторожность. Внутри воздуховыпускного отверстия вентилятор вращается с высокой скоростью.



# Работа в режиме КОМФОРТНОГО ВОЗДУШНОГО ПОТОКА



Поток воздуха будет направлен вверх во время работы в режиме ОХЛАЖДЕНИЯ и вниз во время работы в режиме ОБОГРЕВА, что позволит обеспечить комфортное движение воздуха, не воздействующее непосредственно на людей.

## ■ Для включения режима КОМФОРТНОГО ВОЗДУШНОГО ПОТОКА

Нажмите кнопку  **Comfort**.

- На ЖК-дисплее отобразится индикация “”.
- Скорость воздушного потока установлена в положение Авто.  
ОХЛАЖДЕНИЕ/СУШКА: Створка будет перемещаться вверх.  
ОБОГРЕВ: Створка будет перемещаться вниз.

## ■ Для отмены режима КОМФОРТНОГО ВОЗДУШНОГО ПОТОКА

Нажмите кнопку  **еще раз.**

- Створки вернуться в положение, которое было установлено перед началом работы в режиме КОМФОРТНОГО ВОЗДУШНОГО ПОТОКА.
- Индикация “” исчезает с ЖК-дисплея.

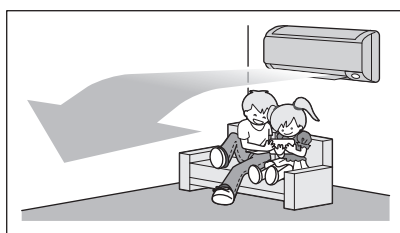

Работа в режиме ОХЛАЖДЕНИЯ

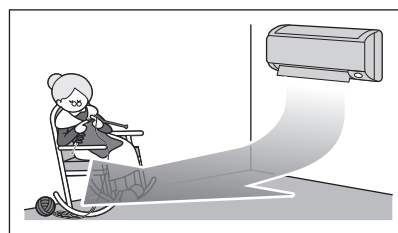

Работа в режиме ОБОГРЕВА

## ПРИМЕЧАНИЕ

### ■ Примечания по режиму КОМФОРТНОГО ВОЗДУШНОГО ПОТОКА

- Положение створки будет изменяться для предотвращения прямого обдувания воздухом присутствующих в помещении лиц.
- Использовать одновременно режим ПОВЫШЕННОЙ МОЩНОСТИ и режим КОМФОРТНОГО ВОЗДУШНОГО ПОТОКА нельзя. Приоритет отдается той функции, кнопка которой была нажата последней.
- Скорость воздушного потока будет переключена в режим Авто. В случае выбора направления воздушного потока вверх и вниз, работа в режиме КОМФОРТНОГО ВОЗДУШНОГО ПОТОКА будет отменена.





# Работа в режиме ИНТЕЛЛЕКТУАЛЬНОГО ГЛАЗКА

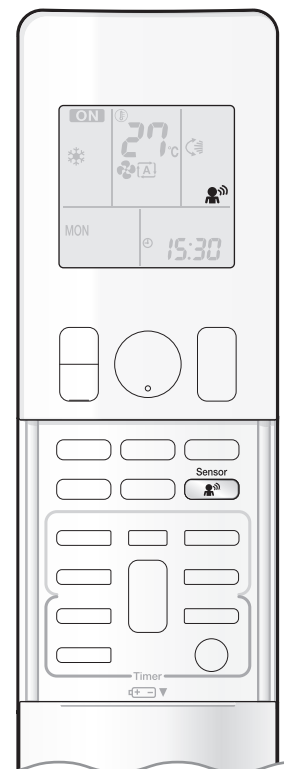

“ИНТЕЛЛЕКТУАЛЬНЫЙ ГЛАЗОК ” представляет собой инфракрасный датчик, который реагирует на движение людей. Если на протяжении более 20 минут в помещении никого не будет, автоматически включится режим экономии энергии.

## ■ Для включения режима ИНТЕЛЛЕКТУАЛЬНОГО ГЛАЗКА

Нажмите кнопку  .

- На ЖК-дисплее отобразится индикация “” .
- Индикатор ИНТЕЛЛЕКТУАЛЬНЫЙ ГЛАЗОК загорается зеленым цветом.

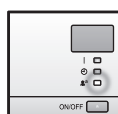

Дисплей

## ■ Для отмены режима ИНТЕЛЛЕКТУАЛЬНОГО ГЛАЗКА

Нажмите кнопку  еще раз.

- Индикация “” исчезает с ЖК-дисплея.
- Индикатор ИНТЕЛЛЕКТУАЛЬНЫЙ ГЛАЗОК гаснет.



# Работа в режиме ИНТЕЛЛЕКТУАЛЬНОГО ГЛАЗКА

## [Пример]



## Работа в режиме ИНТЕЛЛЕКТУАЛЬНОГО ГЛАЗКА обеспечивает экономию энергии

### ■ Работа в режиме экономии энергии

- Если в течение 20 минут в помещении не было зафиксировано движения людей, включится режим экономии энергии.
- В этом режиме температура будет изменяться от установленной температуры на  $-2^{\circ}\text{C}$  при ОБОГРЕВЕ / на  $+2^{\circ}\text{C}$  при ОХЛАЖДЕНИИ / на  $+1^{\circ}\text{C}$  при СУШКЕ.  
Когда температура в помещении превышает  $30^{\circ}\text{C}$ , в этом режиме температура будет изменяться от установленной температуры на  $+1^{\circ}\text{C}$  при ОХЛАЖДЕНИИ / на  $+1^{\circ}\text{C}$  при СУШКЕ.
- В этом режиме небольшое понижение скорости воздушного потока произойдет только во время работы в режиме ВЕНТИЛЯТОРА.

## ПРИМЕЧАНИЕ

### ■ Примечания по режиму ИНТЕЛЛЕКТУАЛЬНОГО ГЛАЗКА

- Глазок имеет следующий диапазон применения.

Вертикальный угол  $90^{\circ}$   
(Вид сбоку)

Горизонтальный угол  $110^{\circ}$   
(Вид сверху)

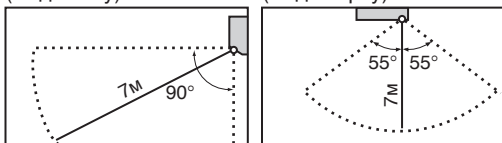

- Датчик может не фиксировать движущиеся объекты, находящиеся на расстоянии более 7 м. (Проверьте диапазон применения.)
- Распознавательная чувствительность датчика изменяется в зависимости от местоположения внутреннего блока, скорости перемещений, диапазона температур и др.
- Кроме того, датчик может ошибочно реагировать на перемещения животных, на солнечные лучи, на движение штор и на отражение света от зеркал.
- Функция ИНТЕЛЛЕКТУАЛЬНОГО ГЛАЗКА не будет работать во время использования режима ПОВЫШЕННОЙ МОЩНОСТИ.
- Во время работы в режиме ИНТЕЛЛЕКТУАЛЬНЫЙ ГЛАЗОК, НОЧНОЙ режим **►Стр. 21** не может быть использован.

## ⚠ ПРЕДОСТЕРЕЖЕНИЕ

- Не располагайте вблизи датчика крупногабаритные предметы.  
Кроме того, не помещайте в зону обзора датчика нагревательные устройства или увлажнители. В этом случае датчик может обнаружить нежелательные объекты.
- Не прилагайте к датчику ИНТЕЛЛЕКТУАЛЬНЫЙ ГЛАЗОК ударное или сильное нажимное воздействие. Это может привести к его повреждению и выходу из строя.



# Работа в режиме ПОВЫШЕННОЙ МОЩНОСТИ

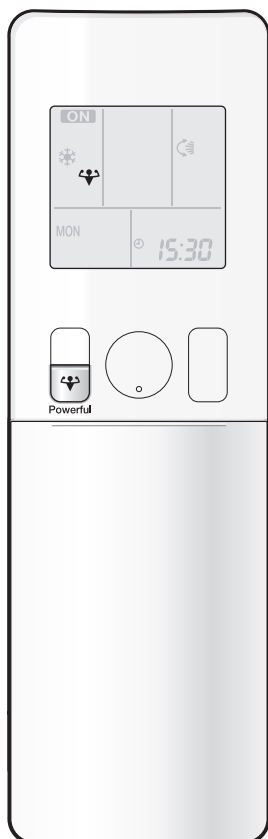

В режиме ПОВЫШЕННОЙ МОЩНОСТИ эффект охлаждения (обогрева) быстро доводится до максимума в любом режиме работы. Можно обеспечить максимальную производительность.

## ■ Для включения режима ПОВЫШЕННОЙ МОЩНОСТИ

Нажмите кнопку  во время работы.

- Работа в режиме ПОВЫШЕННОЙ МОЩНОСТИ завершается за 20 минут. Далее система автоматически возвращается к работе с предыдущими установочными значениями, использованными перед переходом на режим ПОВЫШЕННОЙ МОЩНОСТИ.
- На ЖК-дисплее отобразится индикация ".

## ■ Для отмены режима ПОВЫШЕННОЙ МОЩНОСТИ

Нажмите кнопку  еще раз.

- Индикация " исчезнет с ЖК-дисплея.

[Пример]

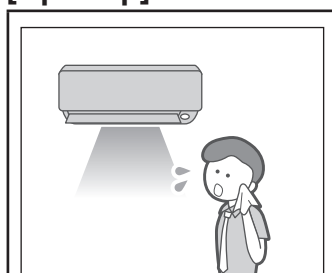

### ■ Обычный режим

- Если необходимо быстро достичь эффекта охлаждения, включите режим ПОВЫШЕННОЙ МОЩНОСТИ.

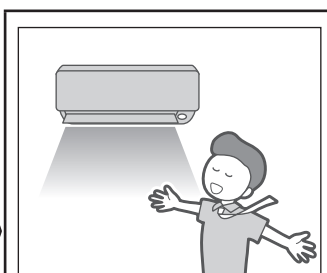

### ■ Работа в режиме ПОВЫШЕННОЙ МОЩНОСТИ

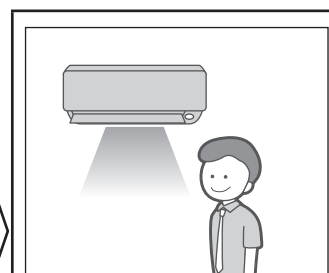

- Работа в режиме ПОВЫШЕННОЙ МОЩНОСТИ продлится в течение 20 минут.



### ■ Возврат к обычному режиму

## ПРИМЕЧАНИЕ

### ■ Примечания по режиму ПОВЫШЕННОЙ МОЩНОСТИ

- При использовании режима ПОВЫШЕННОЙ МОЩНОСТИ утрачивается доступ к некоторым функциям.
- Режим ПОВЫШЕННОЙ МОЩНОСТИ не может использоваться одновременно с режимом ЭКОНОМ, режимом КОМФОРТНОГО ВОЗДУШНОГО ПОТОКА или режимом ТИХОЙ РАБОТЫ НАРУЖНОГО БЛОКА. Приоритет отдается той функции, кнопка которой была нажата последней.
- Режим ПОВЫШЕННОЙ МОЩНОСТИ можно установить только при работающем блоке. Нажатие кнопки  приводит к отмене установок и исчезновению индикации " с ЖК-дисплея.
- Режим ПОВЫШЕННОЙ МОЩНОСТИ не может увеличить мощность кондиционера, если кондиционер уже работает с максимальной мощностью.
- **Во время работы в режиме ОХЛАЖДЕНИЯ или ОБОГРЕВА**  
Для усиления эффекта охлаждения (обогрева), объем наружного блока увеличен, а скорость воздушного потока установлена на максимум. Установки температуры и воздушного потока не изменяются.
- **Во время работы в режиме СУШКИ**  
Установка температуры понижается на 2,5°C и скорость воздушного потока слегка повышается.
- **Во время работы в режиме ВЕНТИЛЯТОРА**  
Скорость воздушного потока фиксируется на уровне задаваемого максимума.
- **Во время работы в режиме АВТО**  
Для усиления эффекта охлаждения (обогрева), объем наружного блока увеличен, а скорость воздушного потока установлена на максимум.
- **При использовании выбора приоритетного помещения**  
См. примечание по мультисистеме. ▶ Стр. 29



# Работа в режиме ТИХОЙ РАБОТЫ НАРУЖНОГО БЛОКА

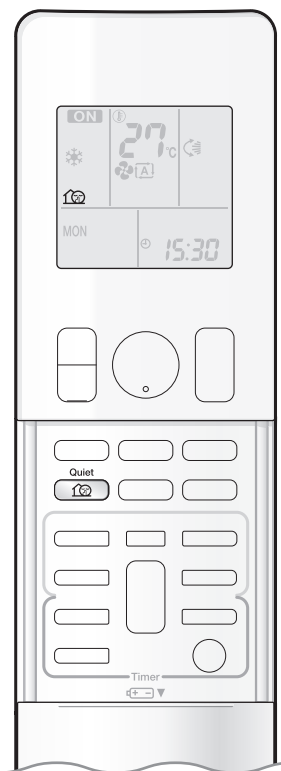

В режиме ТИХОЙ РАБОТЫ НАРУЖНОГО БЛОКА понижается уровень шума наружного блока благодаря изменению частоты и скорости вентилятора в наружном блоке. Эта функция удобна в ночное время.

## ■ Для включения режима ТИХОЙ РАБОТЫ НАРУЖНОГО БЛОКА

Нажмите кнопку .

- На ЖК-дисплее отобразится индикация “”.

## ■ Для отмены режима ТИХОЙ РАБОТЫ НАРУЖНОГО БЛОКА

Нажмите кнопку  еще раз.

- Индикация “” исчезнет с ЖК-дисплея.

**[Пример]** Использование режима ТИХОЙ РАБОТЫ НАРУЖНОГО БЛОКА в ночное время.



- Уровень шума наружного блока будет ниже.  
Данная функция полезна, если шум может доставлять неудобства Вашим соседям.

## ПРИМЕЧАНИЕ

### ■ Примечания по работе в режиме ТИХОЙ РАБОТЫ НАРУЖНОГО БЛОКА

- При использовании мультисистемы, режим ТИХОЙ РАБОТЫ НАРУЖНОГО БЛОКА будет работать, только если данная функция будет установлена на всех работающих внутренних блоках. Однако для использования выбора приоритетного помещения обратитесь к примечанию по мультисистеме. ▶ Стр. 29
- Данная функция доступна во время работы в режимах ОХЛАЖДЕНИЯ, ОБОГРЕВА и АВТО. Она недоступна во время работы в режиме ВЕНТИЛЯЦИИ и СУШКИ.
- Использовать одновременно режим ПОВЫШЕННОЙ МОЩНОСТИ и режим ТИХОЙ РАБОТЫ НАРУЖНОГО БЛОКА нельзя. Приоритет отдается той функции, кнопка которой была нажата последней.
- Даже если режим ТИХОЙ РАБОТЫ НАРУЖНОГО БЛОКА будет остановлен с помощью пульта дистанционного управления или выключателя ВКЛ/ВЫКЛ основного блока, на дисплее пульта дистанционного управления будет оставаться индикация “”.
- Режим ТИХОЙ РАБОТЫ НАРУЖНОГО БЛОКА не сможет понизить частоту или скорость вентилятора, если они уже достаточно низкие.



# Работа в режиме ЭКОНОМ



Работа в режиме ЭКОНОМ представляет собой функцию, обеспечивающую эффективную работу при ограничении максимальной потребляемой мощности. Этот режим полезен в случае работы кондиционера совместно с другими отопительными приборами, чтобы не допустить срабатывания автоматического выключателя.

## ■ Для включения режима ЭКОНОМ

**Нажмите кнопку  во время работы.**

- На ЖК-дисплее отобразится индикация "".

## ■ Для отмены режима ЭКОНОМ

**Нажмите кнопку  еще раз.**

- Индикация "" исчезнет с ЖК-дисплея.

### [Пример]

#### Обычный режим



- В случае если кондиционер и другие приборы, требующие высокого потребления энергии, используются одновременно, работа кондиционера с максимальной производительностью может привести к срабатыванию автоматического выключателя.

#### Работа в режиме ЭКОНОМ



- Во время работы в режиме ЭКОНОМ максимальная потребляемая мощность кондиционера будет ограничена. Даже при одновременном использовании кондиционера и других приборов это вряд ли приведет к срабатыванию автоматического выключателя.

Рабочий ток и потребляемая мощность

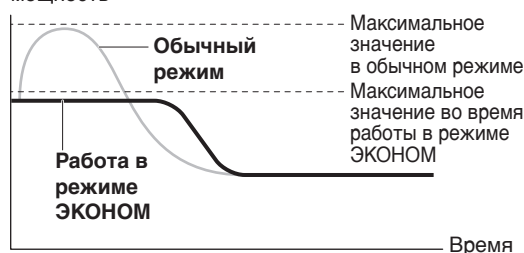

От начала работы и до достижения заданной температуры

- Диаграмма представлена исключительно в пояснительных целях.

Максимальный рабочий ток и потребляемая мощность кондиционера во время работы в режиме ЭКОНОМ изменяются при подключении наружного блока.

## ПРИМЕЧАНИЕ

### ■ Примечания по режиму ЭКОНОМ

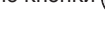
- Режим ЭКОНОМ можно установить только при работающем блоке. Нажатие кнопки  приводит к отмене установок и исчезновению индикации "" с ЖК-дисплея.
- Работа в режиме ЭКОНОМ представляет собой функцию, обеспечивающую эффективную работу при ограничении мощности, потребляемой наружным блоком (рабочая частота).
- Работа в режиме ЭКОНОМ осуществляется во время работы в режимах АВТО, ОХЛАЖДЕНИЯ, СУШКИ и ОБОГРЕВА.
- Использовать одновременно режим ПОВЫШЕННОЙ МОЩНОСТИ и режим ЭКОНОМ нельзя. Приоритет отдается той функции, кнопка которой была нажата последней.
- Если уровень потребления энергии уже является низким, включение режима ЭКОНОМ не приведет к его снижению.



# Работа в режиме ТАЙМЕРА ВЫКЛ

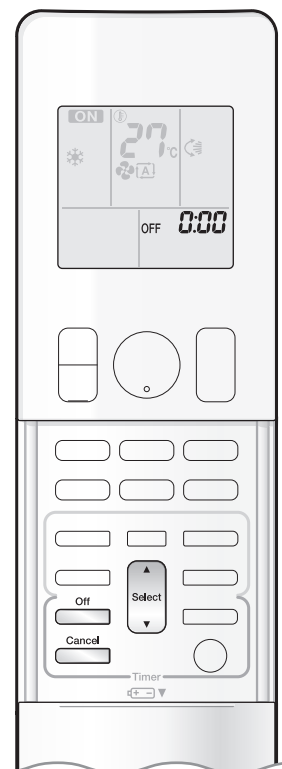

Функции таймера используются для автоматического включения или выключения кондиционера на ночь или в утренние часы. Можно пользоваться также комбинацией операций ТАЙМЕР ВЫКЛ и ТАЙМЕР ВКЛ.

## ■ Для использования режима ТАЙМЕРА ВЫКЛ

- Проверьте, правильно ли настроены часы. Если нет, установите на часах текущее время. ►Стр. 10

### 1. Нажмите кнопку .



- На ЖК-дисплее отобразится индикация “ 0:00 ” .
- Мигает индикация “ OFF ” .
- Индикация “ ☉ ” и день недели исчезнут с ЖК-дисплея.

### 2. Нажимайте кнопку до тех пор, пока не высветится необходимое значение времени.

- При каждом нажатии одной из кнопок устанавливаемое время будет увеличиваться или уменьшаться на 10 минут. Удерживая одну из кнопок, можно быстро изменять установку.

### 3. Нажмите кнопку еще раз.

- На ЖК-дисплее отобразится индикация “ OFF ” и установка времени.
- Индикатор ТАЙМЕРА горит желтым цветом. ►Стр. 5

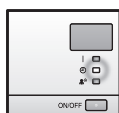

Дисплей

## ■ Для отмены режима ТАЙМЕР ВЫКЛ

### Нажмите кнопку .

- Индикация “ OFF ” и установка времени исчезнут с ЖК-дисплея.
- На ЖК-дисплее отобразится индикация “ ☉ ” и день недели.
- Индикатор ТАЙМЕРА погаснет.

## ПРИМЕЧАНИЕ

### ■ Примечания по режиму ТАЙМЕРА

- При действии функции ТАЙМЕРА текущее время не отображается.
- После настройки ТАЙМЕРА ВКЛ/ВЫКЛ установка времени сохраняется в памяти. Данная установка в памяти будет отменена в случае замены батареек пульта дистанционного управления.
- Если управление блоком осуществляется посредством ТАЙМЕРА ВКЛ/ВЫКЛ, фактическая продолжительность операции может отличаться от времени, заданного пользователем. (Максимум – приблиз. на 10 минут)

### ■ НОЧНОЙ режим

- Если установлен режим ТАЙМЕРА ВЫКЛ, кондиционер автоматически корректирует установку температуры (повышает на 0,5°C в режиме ОХЛАЖДЕНИЯ, понижает на 2,0°C в режиме ОБОГРЕВА) для предотвращения избыточного охлаждения (обогрева) по сравнению с комфортным для сна уровнем.



# Работа в режиме ТАЙМЕРА ВКЛ



## ■ Для использования режима ТАЙМЕРА ВКЛ

- Проверьте, правильно ли настроены часы.  
Если нет, установите на часах текущее время. ▶Стр. 10

### 1. Нажмите кнопку On.



- На ЖК-дисплее отобразится индикация "6:00".
- Мигает индикация "ON".
- Индикация "☀" и день недели исчезнут с ЖК-дисплея.

### 2. Нажимайте кнопку Select до тех пор, пока не высветится необходимое значение времени.

- При каждом нажатии кнопки устанавливаемое время увеличивается на 10 минут. Удерживая одну из кнопок, можно быстро изменять установку.

### 3. Нажмите кнопку On еще раз.

- На ЖК-дисплее отобразится индикация "ON" и установка времени.
- Индикатор ТАЙМЕРА горит желтым цветом. ▶Стр. 5



Дисплей

## ■ Для отмены режима ТАЙМЕРА ВКЛ

### Нажмите кнопку Cancel.

- Индикация "ON" и установка времени исчезнут с ЖК-дисплея.
- На ЖК-дисплее отобразится индикация "☀" и день недели.
- Индикатор ТАЙМЕРА погаснет.

## ■ Комбинированное использование функций ТАЙМЕРА ВКЛ и ТАЙМЕРА ВЫКЛ

- Ниже приведен пример совместного использования двух таймеров.

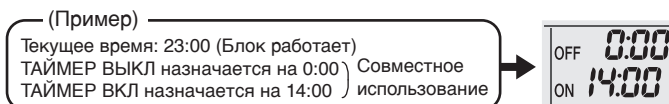

## ПРИМЕЧАНИЕ

### ■ В следующих случаях выполните повторную установку таймера.

- После установки выключателя в выключенное положение.
- После сбоя в электропитании.
- После замены батареек в пульте дистанционного управления.



# Работа в режиме ЕЖЕНЕДЕЛЬНОГО ТАЙМЕРА

Для каждого дня недели можно сохранять до 4 установок по таймеру. Режим ЕЖЕНЕДЕЛЬНОГО ТАЙМЕРА удобен, если его настроить в соответствии с семейным распорядком дня.

## ■ Использование в таких случаях режима ЕЖЕНЕДЕЛЬНОГО ТАЙМЕРА

**Пример:** Для дней недели с понедельника по пятницу задаются одни установки таймера, в то время как для выходных дней задаются другие установки.

<p><b>[Понедельник]</b></p>	<p>Выполните установки таймера, задав программы 1-4. ▶Стр. 24</p>
<p><b>Со [Вторника] по [Пятницу]</b></p>	<p>При помощи режима копирования выполните установки для дней недели со вторника по пятницу, так как эти установки аналогичны установкам для понедельника. ▶Стр. 26</p>
<p><b>[Суббота]</b></p>	<p>Установки таймера не заданы</p>
<p><b>[Воскресенье]</b></p>	<p>Выполните установки таймера, задав программы 1-4. ▶Стр. 24</p>

- С помощью режима ЕЖЕНЕДЕЛЬНОГО ТАЙМЕРА можно зарезервировать до 4 настроек на каждый день недели и до 28 настроек на неделю. Эффективное использование режима копирования позволяет легко резервировать установки.
- Например, использование настроек по схеме ВКЛ-ВКЛ-ВКЛ-ВКЛ позволяет планировать режим работы и задавать изменения температуры. Кроме того, использование настроек по схеме ВЫКЛ-ВЫКЛ-ВЫКЛ-ВЫКЛ позволяет лишь задать время выключения на каждый день. В этом случае кондиционер будет выключаться автоматически, если пользователь забудет его выключить.



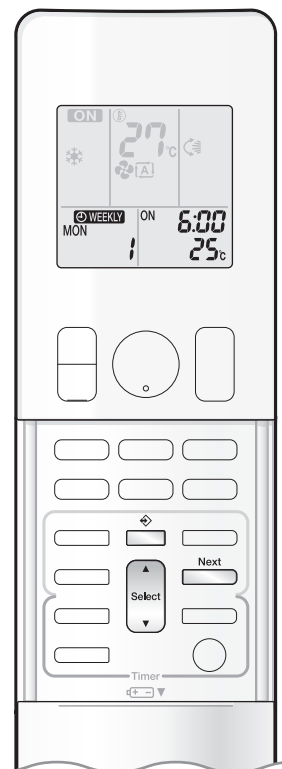

## ■ Для использования режима ЕЖЕНЕДЕЛЬНОГО ТАЙМЕРА

### Режим установки

- Убедитесь в том, что день недели и время установлены. Если нет, установите день недели и время. ►Стр. 10



### Индикации установки

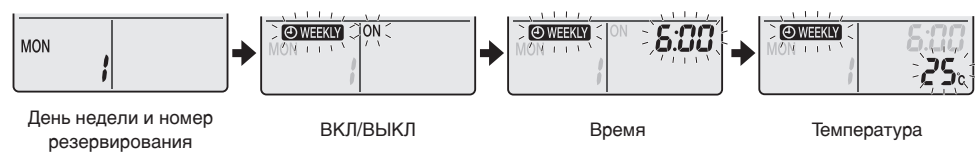

## 1. Нажмите кнопку .

- Будет отображаться день недели и номер резервирования текущего дня.
- В день может быть выполнено от 1 до 4 установок.

## 2. Нажмите кнопку , чтобы выбрать необходимый день недели и номер резервирования.

- Изменение дня недели и номера резервирования осуществляется при нажатии кнопки  .

## 3. Нажмите кнопку .

- Устанавливается день недели и номер резервирования.
- Мигает индикация “WEEKLY” и “ON” .

## 4. Нажимайте кнопку для выбора нужного режима.

- Нажатие кнопки  поочередно изменяет установку “ON” или “OFF” .

Нажатие кнопки ▲ приводит к изменению следующей индикации, поочередно появляющейся на ЖК-дисплее.



- В случае, если номер резервирования был уже установлен, выбор “холостого хода” удаляет его.
- Если выбрано “холостой ход”, перейдите к пункту 9.
- Нажмите кнопку  для возврата к установке дня недели и номера резервирования.

## 5. Нажмите кнопку .

- Будет установлен режим ТАЙМЕРА ВКЛ/ВЫКЛ.
- Индикация “WEEKLY” и время мигают.



# Работа в режиме ЕЖЕНЕДЕЛЬНОГО ТАЙМЕРА

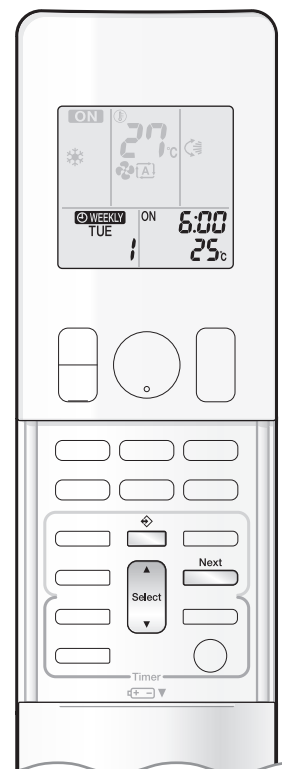

## 6. Нажимайте кнопку для выбора нужного режима.

- Время можно установить в диапазоне от 0:00 до 23:50 с шагом в 10 минут.
- Чтобы вернуться к установке режима ТАЙМЕРА ВКЛ/ВЫКЛ, нажмите кнопку .
- При выборе установки ТАЙМЕРА ВЫКЛ перейдите к пункту 9.

## 7. Нажмите кнопку .

- Время будет установлено.
- Индикация “ WEEKLY” и температура мигают.

## 8. Нажимайте кнопку для выбора нужной температуры.

- Температуру можно задавать в диапазоне от 10°C до 32°C.  
ОХЛАЖДЕНИЕ или АВТО: Блок работает при температуре 18°C, даже если он настроен на работу в диапазоне от 10 до 17°C.  
ОБОГРЕВ или АВТО: Блок работает при температуре 30°C, даже если он настроен на работу в диапазоне от 31 до 32°C.
- Для возврата к установке времени нажмите кнопку .
- Заданная температура отображается только при включенной установке режима.

## 9. Нажмите кнопку .

- Направьте пульт дистанционного управления на внутренний блок и проверьте сигнал подтверждения приема и мигание индикатора РАБОТЫ.
- Температура устанавливается во время работы в режиме ТАЙМЕРА ВКЛ, а время устанавливается во время работы в режиме ТАЙМЕРА ВЫКЛ.
- Появится экран следующего резервирования.
- Для того, чтобы продолжить установки, повторите процедуру с пункта 4.
- Индикатор ТАЙМЕРА горит желтым цветом. ▶Стр. 5



Дисплей

## 10. Для завершения установки нажмите кнопку .

- На ЖК-дисплее отобразится индикация “ WEEKLY” и режим работы ЕЖЕНЕДЕЛЬНОГО ТАЙМЕРА будет активирован.
- Единоразовое выполненное резервирование может быть легко скопировано и такие же установки могут использоваться для другого дня недели. См. режим копирования. ▶Стр. 26

## ПРИМЕЧАНИЕ

### ■ Примечания по режиму ЕЖЕНЕДЕЛЬНОГО ТАЙМЕРА

- Не забудьте сначала установить часы на пульте дистанционного управления. ▶Стр. 10
- В режиме ЕЖЕНЕДЕЛЬНОГО ТАЙМЕРА устанавливаются день недели, режим ТАЙМЕРА ВКЛ/ВЫКЛ, время и установка температуры (только для режима ТАЙМЕРА ВКЛ). Другие установки ТАЙМЕРА ВКЛ основываются на установках, выполненных перед выбором режима.
- Режимы ЕЖЕНЕДЕЛЬНОГО ТАЙМЕРА и ТАЙМЕРА ВКЛ/ВЫКЛ не могут использоваться одновременно. Режим ТАЙМЕРА ВКЛ/ВЫКЛ обладает предпочтением, если устанавливается при активном режиме ЕЖЕНЕДЕЛЬНОГО ТАЙМЕРА. Режим ЕЖЕНЕДЕЛЬНОГО ТАЙМЕРА перейдет в состояние ожидания, а индикация “ WEEKLY” исчезнет с ЖК-дисплея. Если привести в рабочее состояние режим ТАЙМЕРА ВКЛ/ВЫКЛ, автоматически активируется режим ЕЖЕНЕДЕЛЬНОГО ТАЙМЕРА.
- Отключение выключателя, сбой в электропитании и другие подобные ситуации приведут к неправильной работе часов, встроенных во внутренний блок. Выполните сброс часов. ▶Стр. 10

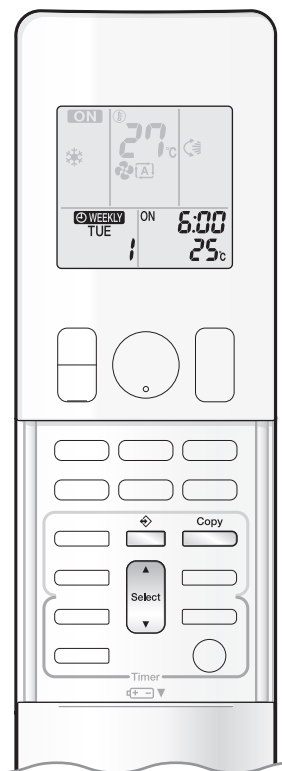

### Режим копирования

- Выполненное резервирование можно скопировать на другой день недели. Будет скопировано все резервирование выбранного дня недели.

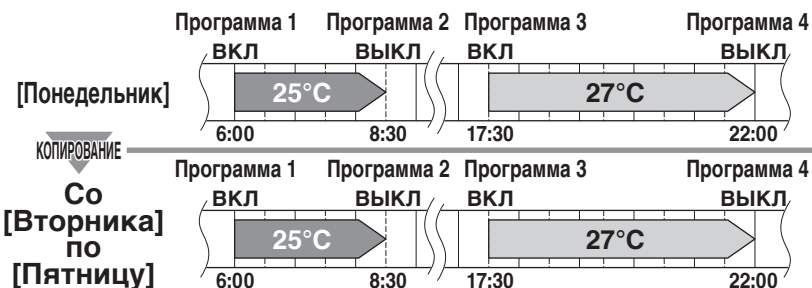

### Индикации установки

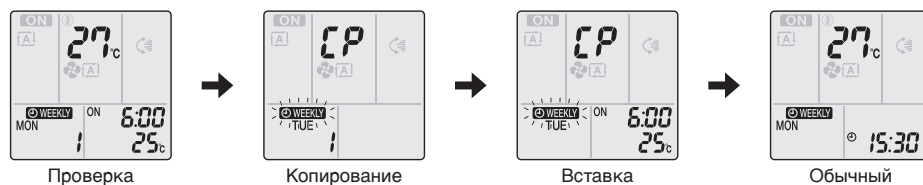

**1.** Нажмите кнопку .

**2.** Нажмите кнопку  для подтверждения копирования дня недели.

**3.** Нажмите кнопку .

- Будет скопировано все резервирование выбранного дня недели.

**4.** Нажмите кнопку  для выбора дня недели, в который будет выполнено копирование.

**5.** Нажмите кнопку .

- Направьте пульт дистанционного управления на внутренний блок и проверьте сигнал подтверждения приема и мигание индикатора РАБОТЫ.
- Резервирование будет скопировано в выбранный день недели. Будет скопировано все резервирование выбранного дня недели.
- Чтобы продолжить копирование настроек в другие дни недели, повторите пункты **4** и **5**.
- Индикатор ТАЙМЕРА горит желтым цветом.

**6.** Для завершения установки нажмите кнопку .

- На ЖК-дисплее отобразится индикация "WEEKLY" и режим работы ЕЖЕНЕДЕЛЬНОГО ТАЙМЕРА будет активирован.

### ПРИМЕЧАНИЕ

#### ■ Примечание по режиму копирования

- В режиме копирования можно скопировать все установки резервирования дня недели. В случае резервирования изменений на какой-либо день недели в индивидуальном порядке после копирования содержимого резервирований на неделю, нажмите кнопку  и измените установки в пунктах режима установки. ▶ Стр. 24



# Работа в режиме ЕЖЕНЕДЕЛЬНОГО ТАЙМЕРА

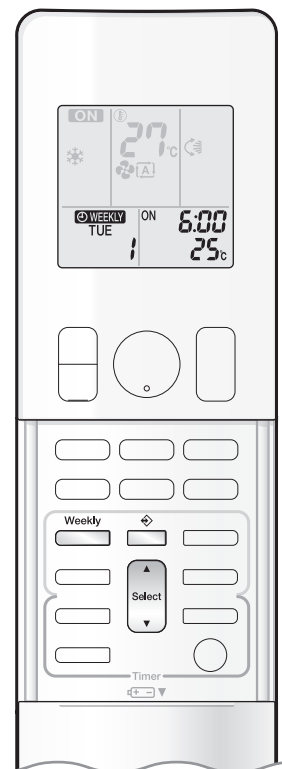

## ■ Подтверждение резервирования

- Резервирование можно подтвердить.

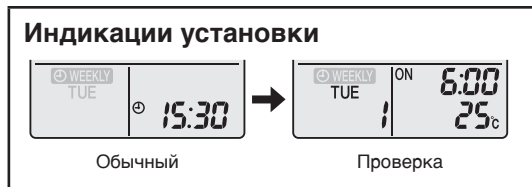

### 1. Нажмите кнопку

- Будет отображаться день недели и номер резервирования текущего дня.

### 2. Нажмите кнопку для выбора дня недели и номер резервирования для подтверждения.

- Для отображения подробной информации о резервировании нажмите кнопку .
- Для изменения подтвержденных зарезервированных установок выберите номер резервирования и нажмите кнопку . Данный режим переключается в режим установки. Перейдите к пункту 2 режима установки. ▶Стр. 24

### 3. Нажмите кнопку для выхода из режима подтверждения.

## ■ Для выключения режима ЕЖЕНЕДЕЛЬНОГО ТАЙМЕРА

Нажмите кнопку во время отображения индикации “ WEEKLY” на ЖК-дисплее.

- Индикация “ WEEKLY” исчезнет с ЖК-дисплея.
- Индикатор ТАЙМЕРА погаснет.
- Для возобновления работы в режиме ЕЖЕНЕДЕЛЬНОГО ТАЙМЕРА нажмите кнопку еще раз.
- Если установка, которая была сброшена кнопкой снова активизирована, будет использован режим последнего резервирования.

## ПРЕДОСТЕРЕЖЕНИЕ

- Если отображаются не все установки резервирования, отключите работу в режиме ЕЖЕНЕДЕЛЬНОГО ТАЙМЕРА, нажав кнопку один раз. Затем снова нажмите кнопку для возобновления работы в режиме ЕЖЕНЕДЕЛЬНОГО ТАЙМЕРА.

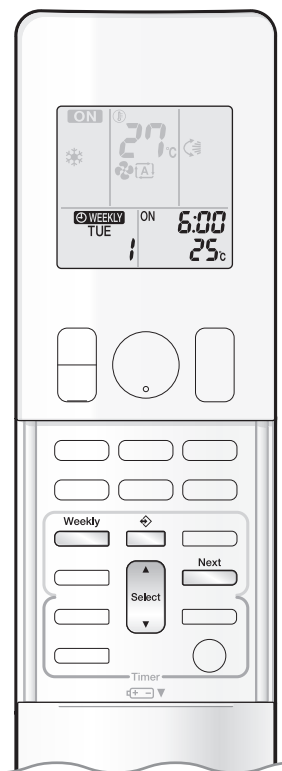

## ■ Для удаления резервирований

### Индивидуальное резервирование

**1. Нажмите кнопку**  .

- Будет отображаться день недели и номер резервирования.

**2. Нажмите кнопку**  **для выбора дня недели и номера резервирования для удаления.**

**3. Нажмите кнопку**  .

- Будет мигать индикация “ WEEKLY” и “ON” или “OFF”.

**4. Нажмите кнопку**  **и выберите “холостой ход”**

- Нажатие кнопки  приводит к изменению режима ТАЙМЕРА ВКЛ/ВЫКЛ.

Нажатие кнопки  приводит к изменению следующей индикации, поочередно появляющейся на ЖК-дисплее.

- При выборе “холостого хода” резервирование не будет иметь установки.



**5. Нажмите кнопку**  .

- Выбранное резервирование будет удалено.

**6. Нажмите кнопку**  .

- Если все еще останутся другие резервирования, будет включена работа в режиме ЕЖЕНЕДЕЛЬНОГО ТАЙМЕРА.

### Резервирования для каждого дня недели

- Данная функция может использоваться для удаления резервирований для каждого дня недели.
- Ее можно использовать во время подтверждения или установки резервирований.

**1. Нажмите кнопку**  **для выбора удаляемого дня недели.**

**2. Удерживайте нажатой кнопку**  **в течение 5 секунд.**

- Будет удалено все резервирование выбранного дня недели.

### Все резервирования

**Удерживайте нажатой кнопку**  **в течение 5 секунд во время отображения индикации нормальной работы.**

- Направьте пульт дистанционного управления на внутренний блок и проверьте сигнал подтверждения приема.
- Данная операция невозможна во время настройки ЕЖЕНЕДЕЛЬНОГО ТАЙМЕРА.
- Все резервирования будут удалены.

# Примечание по мультисистеме

В мультисистеме один наружный блок подключается к нескольким внутренним блокам.

## ■ Выбор режима работы

**Если функция выбора приоритетного помещения присутствует, но неактивна, либо если она отсутствует.**

В случае функционирования более чем одного внутреннего блока, приоритет будет отдан первому включенному блоку. В этом случае установите включенные позже блоки в тот же режим работы, что и первый блок. В противном случае они перейдут в состояние ожидания, и будет мигать индикатор РАБОТЫ: это не указывает на наличие неисправности.

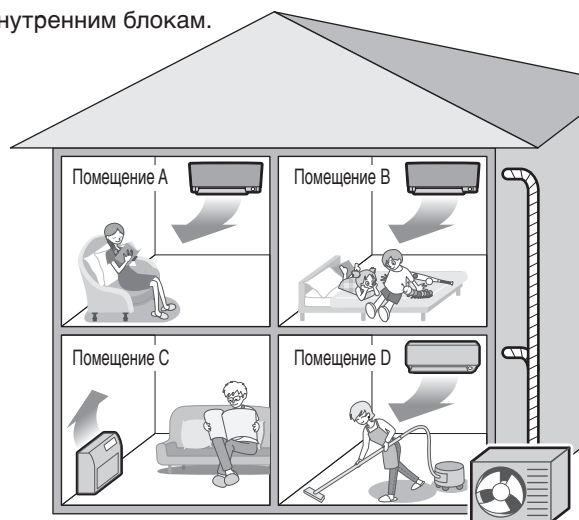

Наружный блок

## ПРИМЕЧАНИЕ

### ■ Примечания по режиму работы для мультисистемы

- Работа в режимах ОХЛАЖДЕНИЯ, СУШКИ и ВЕНТИЛЯТОРА может быть использована одновременно.
- Во время работы в режиме АВТО автоматически выбирается работа в режиме ОХЛАЖДЕНИЯ или режиме ОБОГРЕВА в зависимости от температуры в помещении. Поэтому работа в режиме АВТО доступна при условии выбора такого же режима работы, как для того помещения, в котором включен первый блок.

## ⚠ ПРЕДОСТЕРЕЖЕНИЕ

- Обычно приоритет отдается режиму работы в помещении, в котором был включен первый блок, однако, следующие ситуации представляют собой исключение, о чем необходимо помнить. Если для первого помещения выбрана работа в режиме ВЕНТИЛЯЦИИ, использование после этого работы в режиме ОБОГРЕВА в любом помещении приведет к установке в качестве приоритетной работы в режиме ОБОГРЕВА. В этом случае кондиционер, работающий в режиме ВЕНТИЛЯЦИИ, перейдет в режим ожидания, и будет мигать индикатор РАБОТЫ.

**Если функция выбора приоритетного помещения активна.**

Обратитесь к информации относительно выбора приоритетного помещения на следующей странице.

## ■ ТИХИЙ НОЧНОЙ режим (доступен только для работы в режиме ОХЛАЖДЕНИЯ)

Для использования ТИХОГО НОЧНОГО режима требуется предварительное программирование во время монтажа. Обратитесь за помощью к своему дилеру или продавцу.

Использование ТИХОГО НОЧНОГО режима позволяет снизить шум работы наружного блока в ночное время, чтобы не доставлять неудобств соседям.

- ТИХИЙ НОЧНОЙ режим включается, когда температура опускается не менее, чем на 5°C ниже самой высокой температуры в течение дня. Следовательно, если разность температур составляет менее 5°C, данная функция не будет включена.
- Использование ТИХОГО НОЧНОГО режима незначительно снижает эффективность охлаждения блока.

## ■ Работа в режиме ТИХОЙ РАБОТЫ НАРУЖНОГО БЛОКА

Обратитесь к информации относительно режима ТИХОЙ РАБОТЫ НАРУЖНОГО БЛОКА. ▶Стр. 19

**Если функция выбора приоритетного помещения присутствует, но неактивна, либо если она отсутствует.**

При использовании функции ТИХОЙ РАБОТЫ НАРУЖНОГО БЛОКА в мультисистеме устанавливайте режим ТИХОЙ РАБОТЫ НАРУЖНОГО БЛОКА для всех внутренних блоков с помощью их пультов дистанционного управления.

При отмене работы в режиме ТИХОЙ РАБОТЫ НАРУЖНОГО БЛОКА выключите один из работающих внутренних блоков с помощью пульта дистанционного управления. Однако для других помещений на пульте дистанционного управления сохраняется индикация режима ТИХОЙ РАБОТЫ НАРУЖНОГО БЛОКА. Рекомендуется отключить все помещения с помощью пультов дистанционного управления.

**Если функция выбора приоритетного помещения активна.**

Обратитесь к информации относительно выбора приоритетного помещения на следующей странице.

## ■ Блокировка режима ОХЛАЖДЕНИЕ/ОБОГРЕВ

Для использования блокировки режима ОХЛАЖДЕНИЯ/ОБОГРЕВА требуется предварительное программирование во время монтажа. Обратитесь за помощью к своему уполномоченному дилеру. При использовании блокировки режима ОХЛАЖДЕНИЯ / ОБОГРЕВА блок принудительно устанавливается на работу либо в режиме ОХЛАЖДЕНИЯ, либо в режиме ОБОГРЕВА. Использование данной функции удобно, если необходимо установить в один и тот же режим работы все внутренние блоки, подсоединенные к мультисистеме.

### ПРИМЕЧАНИЕ

- Блокировка режима ОХЛАЖДЕНИЯ/ОБОГРЕВА может быть недоступной совместно с выбором приоритетного помещения.

## ■ Выбор приоритетного помещения

Для выбора приоритетного помещения требуется предварительное программирование во время монтажа. Обратитесь за помощью к своему уполномоченному дилеру. Помещение, назначенное в качестве приоритетного, будет иметь приоритет в следующих ситуациях.

### Приоритет режима работы

- Хотя режим работы приоритетного помещения является приоритетным, пользователь может выбирать для других помещений различные режимы работы.

#### [Пример]

- В данных примерах помещение А является приоритетным помещением. При выборе работы в режиме ОХЛАЖДЕНИЯ в помещении А во время использования следующих режимов в помещении В, С и D:

Режим работы в помещениях В, С и D	Состояние помещений В, С и D при функционировании блока в помещении А во время работы в режиме ОХЛАЖДЕНИЯ
ОХЛАЖДЕНИЕ, СУШКА или ВЕНТИЛЯТОР	Поддерживается текущий режим работы
ОБОГРЕВ	Данный блок переводится в режим ожидания. Работа возобновляется, когда блок в помещении А прекращает работу.
АВТО	Если данный блок установлен на работу в режиме ОХЛАЖДЕНИЯ, работа продолжается. В случае установки блока на работу в режиме ОБОГРЕВА, он переходит в режим ожидания. Работа возобновляется, когда блок в помещении А прекращает работу.

### Приоритет при использовании режима ПОВЫШЕННОЙ МОЩНОСТИ

#### [Пример]

- В данных примерах помещение А является приоритетным помещением. Работают все внутренние блоки в помещениях А, В, С и D. Если блок в помещении А перейдет в режим ПОВЫШЕННОЙ МОЩНОСТИ, производительность работы будет сконцентрирована в помещении А. В этом случае эффективность охлаждения (обогрева) блоков в помещениях В, С и D может немного уменьшиться.

### Приоритет при использовании режима ТИХОЙ РАБОТЫ НАРУЖНОГО БЛОКА

#### [Пример]

- В данных примерах помещение А является приоритетным помещением. Как только блок в помещении А устанавливается в ТИХИЙ режим работы, кондиционер начинает работать в режиме ТИХОЙ РАБОТЫ НАРУЖНОГО БЛОКА. Нет необходимости устанавливать все работающие внутренние блоки в ТИХИЙ режим работы.

# Уход и очистка

## ■ Быстрая справка

### Как открыть / закрыть переднюю панель

- Возьмитесь за оба конца передней панели и, потянув, откройте ее.
- Надавите на переднюю панель с обеих сторон для ее закрытия.

### Очистка деталей

#### Передняя панель

- Протрите ее мягкой тканью, смоченной в воде.

**В случае скопления грязи**

Обратитесь к ▶Стр. 32

#### Воздушный фильтр

- Соберите пыль с помощью пылесоса или промойте фильтр.

**Каждые 2 недели**

Обратитесь к ▶Стр. 33

#### Апатит-титановый фотокаталитический фильтр очистки воздуха

- Соберите пыль с помощью пылесоса или замените фильтр.

[Очистка]

**Каждые 6 месяцев**

Обратитесь к ▶Стр. 34

[Замена]

**Каждые 3 года**

Обратитесь к ▶Стр. 34

#### Внутренний блок и пульт дистанционного управления

- Протирайте их мягкой тканью.

**В случае скопления грязи**

### Примечания относительно очистки

#### ■ Не используйте для очистки следующие материалы.

- Горячая вода с температурой выше 40°C.
- Бензин, керосин, разбавитель, другие летучие масла.
- Полировочные составы.
- Щетки с жесткой щетиной, другие сильнодействующие средства.



## ⚠ ПРЕДОСТЕРЕЖЕНИЕ

- Перед началом чистки убедитесь, что работа завершена, и выключите выключатель.
- Не дотрагивайтесь до алюминиевых пластин внутреннего блока. Прикосновение к этим деталям может привести к травме.



## ■ Снятие передней панели

### 1. Снимите переднюю панель.

- Сдвиньте переднюю панель влево или вправо и потяните ее на себя. Это позволит отсоединить вал вращения с одной стороны.
- Аналогичным образом отсоедините вал передней панели с другой стороны.

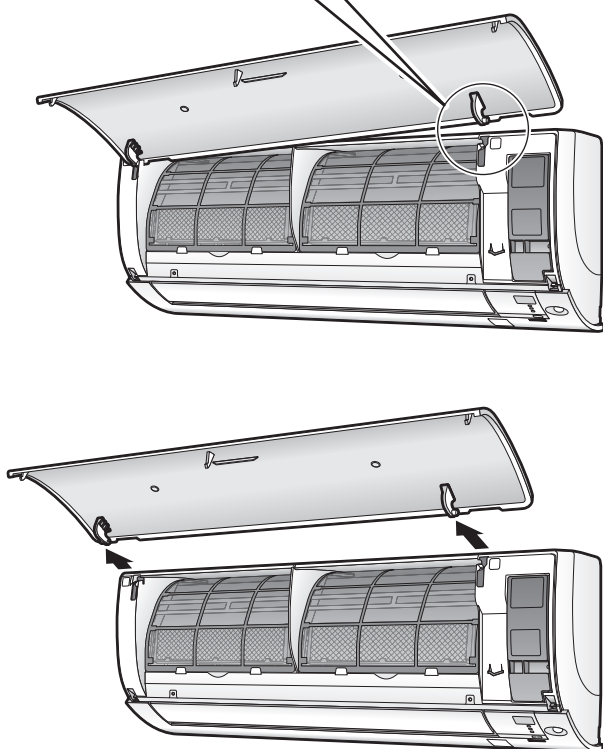
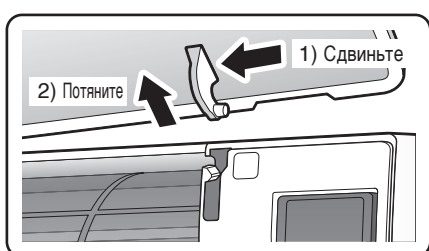

### 2. Очистите переднюю панель.

- Протрите ее мягкой тканью, смоченной в воде.
- Допускается использование только нейтрального моющего средства.
- Если для промывки панели используется вода, после промывки вытрите ее сухой мягкой тканью и просушите в тени.

### 3. Прикрепите переднюю панель.

- Совместите вал передней панели слева и справа с пазами и вставьте их до упора.

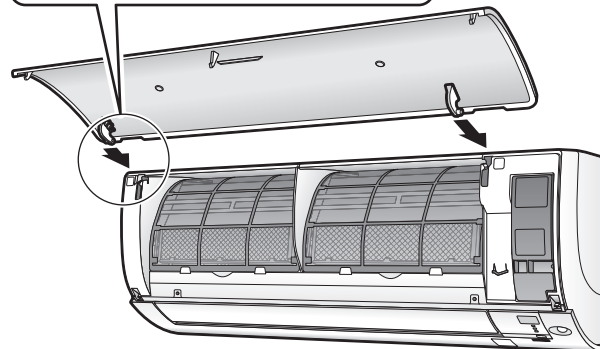
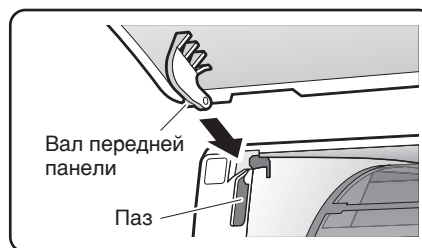

- Медленно закройте переднюю панель.
- Надавите на переднюю панель с обеих сторон и по центру.

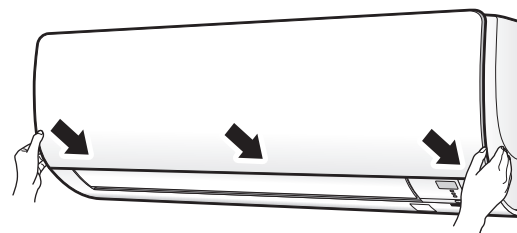

## ⚠ ПРЕДОСТЕРЕЖЕНИЕ

- При снятии или креплении передней панели пользуйтесь прочной и устойчивой подставкой и внимательно контролируйте предпринимаемые действия.
- При снятии или креплении передней панели надежно придерживайте панель рукой для предотвращения ее падения.
- После очистки убедитесь в том, что передняя панель плотно закреплена.

## ■ Воздушный фильтр

### 1. Вытяните наружу воздушные фильтры.

- Откройте переднюю панель.
- Нажмите немного вверх выступ фильтра в центре каждого воздушного фильтра, а затем потяните его вниз.

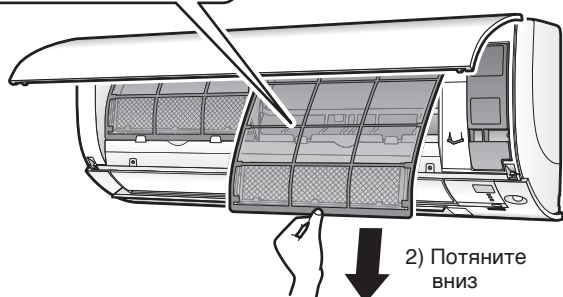
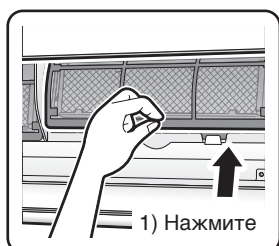

### 2. Промойте воздушные фильтры водой или очистите их с помощью пылесоса.

- Обязательно извлеките апатит-титановый фотокаталитический фильтр очистки воздуха. Обратитесь к информации относительно апатит-титанового фотокаталитического фильтра очистки воздуха на следующей странице.
- Рекомендуется выполнять очистку воздушных фильтров через каждые 2 недели.

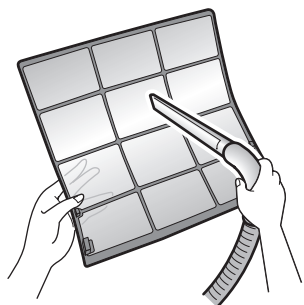

### Если удаление пыли затруднено

- Промойте воздушные фильтры нейтральным моющим средством, разбавленным в теплой воде, а затем просушите их в тени.



### 3. Установите фильтры на место и закройте переднюю панель.

- Надавите на переднюю панель с обеих сторон и по центру.

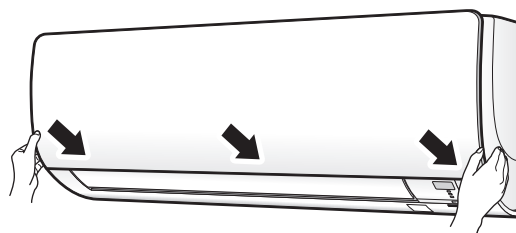

## ⚠ ПРЕДОСТЕРЕЖЕНИЕ

- Не прикасайтесь к алюминиевым пластинам голый рукой во время демонтажа или монтажа фильтра.

# Уход и очистка

## ■ Апатит-титановый фотокаталитический фильтр очистки воздуха

### 1. Снимите апатит-титановый фотокаталитический фильтр очистки воздуха.

- Откройте переднюю панель и извлеките воздушные фильтры.
- Возьмите каркас за углубления и расцепите 4 лапки.

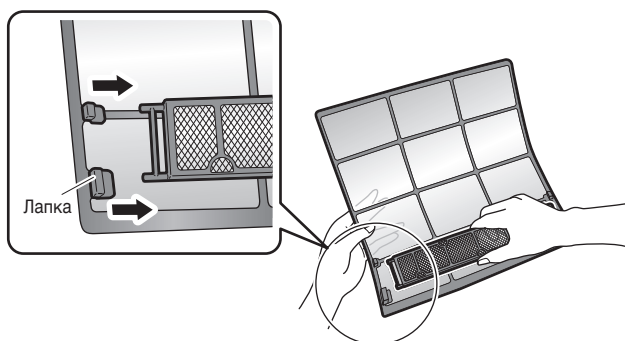

### 2. Очистите или замените апатит-титановый фотокаталитический фильтр очистки воздуха.

#### [Техническое обслуживание]

2-1 Соберите пыль с помощью пылесоса и замочите в теплой воде или поливайте водой в течение приблизительно 10 – 15 минут при наличии сильного загрязнения.

- Не снимайте фильтр с каркаса при промывке водой.

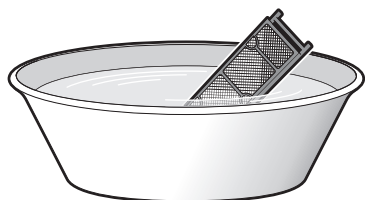

2-2 После промывки встряхните для удаления оставшейся воды и высушите в тени.

- Так как материалом является полиэстер, не скручивайте фильтр при удалении из него воды.

#### [Замена]

Снимите выступы на каркасе фильтра и вставьте новый фильтр.

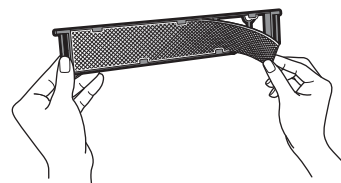

- Не выбрасывайте каркас фильтра. Используйте повторно каркас фильтра после замены апатит-титанового фотокаталитического фильтра очистки воздуха.
- Выбросьте старый фильтр в несгораемые отходы.

### 3. Установите фильтры на место и закройте переднюю панель.

- Надавите на переднюю панель с обеих сторон и по центру.

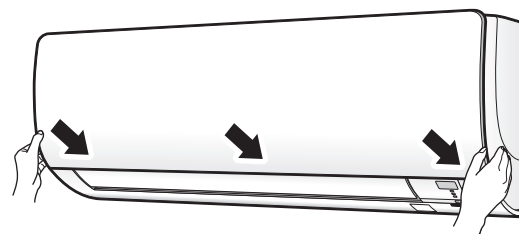

#### ПРИМЕЧАНИЕ

- Работа с загрязненными фильтрами:
  - невозможность дезодорирования воздуха,
  - невозможность очистки воздуха,
  - в результате возникает ухудшение обогрева или охлаждения,
  - возможное появление запаха.
- Утилизируйте старые фильтры как несгораемые отходы.
- Чтобы заказать апатит-титановый фотокаталитический фильтр очистки воздуха, обратитесь в сервисный центр, в котором Вы приобрели кондиционер.

Пункт	Апатит-титановые фотокаталитические фильтры очистки воздуха (без каркаса) 1 набор
№ компонента	KAF970A46



# Уход и очистка

## ■ Проверьте блоки

- Убедитесь в том, что основание, подставка и другая арматура наружного блока не повреждены и не содержат следов коррозии.
- Убедитесь в отсутствии препятствий свободному прохождению воздуха через воздухозаборное отверстие и воздуховыпускное отверстие внутреннего и наружного блоков.
- Проконтролируйте равномерность дренажного потока из дренажного шланга при работе в режимах ОХЛАЖДЕНИЯ или СУШКИ.
  - Отсутствие дренажных вод может свидетельствовать о вытекании воды из внутреннего блока. В этом случае прекратите работу и проконсультируйтесь в центре сервисного обслуживания.

## ■ Перед длительным перерывом в эксплуатации

### 1. В удобное время установите режим только ВЕНТИЛЯТОР на несколько часов для просушки устройства изнутри.

- Нажмите кнопку  и выберите работу в режиме “”.
- Нажмите  и запустите операцию.

### 2. После остановки работы, отключите выключатель комнатного кондиционера.

### 3. Очистите воздушные фильтры и установите их на место.

### 4. Извлеките батарейки из пульта дистанционного управления.

- Если подключено несколько наружных блоков, перед работой в режиме ВЕНТИЛЯТОРА убедитесь в том, что в других помещениях не используется работа в режиме ОБОГРЕВА. [▶Стр. 29](#)

## ■ Рекомендуется периодическое техническое обслуживание

- В определенных условиях эксплуатации несколько сезонов работы могут привести к загрязнению внутренних частей кондиционера, что вызывает ухудшение функционирования. Рекомендуется наряду с регулярной очисткой устройства самим пользователем привлекать специалиста для периодического технического обслуживания.
- За помощью специалиста по техобслуживанию обратитесь в сервисный центр по месту приобретения кондиционера.
- Затраты на техническое обслуживание оплачиваются пользователем.

## ■ Важная информация об используемом хладагенте

- Данное изделие содержит имеющие парниковый эффект фторированные газы, на которые распространяется действие Киотского протокола.  
Марка хладагента: **R410A**  
Величина ПГП<sup>(1)</sup>: **1975**  
(1) ПГП = потенциал глобального потепления
- В соответствии с общеевропейским или местным законодательством может быть необходима периодическая проверка на наличие утечек хладагента. За более подробной информацией обращайтесь к своему местному дилеру.

# Поиск и устранение неисправностей

## ■ В данных случаях нет нарушений в работе.

- Следующие случаи не являются неисправностями кондиционера, но заслуживают некоторых пояснений. Это не препятствует продолжению работы.

### Внутренний блок

#### Створки не начинают качаться сразу же.

- Кондиционер выполняет регулировку положения створок. Движение створок скоро начнется.

#### Кондиционер прекратит генерировать воздушный поток во время работы.

- При достижении заданной температуры, скорость воздушного потока снизится и работа будет остановлена, чтобы избежать генерации холодного воздушного потока (во время нагрева) или, чтобы избежать повышения влажности (во время охлаждения). Работа будет возобновлена автоматически при повышении или падении температуры в помещении.

#### Операция запускается с заметной задержкой.

- При нажатии кнопки "ON/OFF" вскоре после останова операции.
- При повторном выборе режима.
  - Это имеет целью защиту кондиционера. Необходимо подождать около 3 минут.

#### Работа в режиме ОБОГРЕВА внезапно прекращается, и слышен звук, похожий на течение воды.

- Наружный блок избавляется от наледи. Работа в режиме ОБОГРЕВА начнется после того, как наледь с наружного блока будет удалена. Необходимо подождать около 4 – 12 минут.

### Наружный блок

#### Из наружного блока вытекает вода или выпускается пар.

- Во время работы в режиме ОБОГРЕВА
  - Образовавшийся на наружном блоке иней превращается в воду или пар в процессе размораживания кондиционера.
- Во время работы в режиме ОХЛАЖДЕНИЯ или СУШКИ
  - Содержащаяся в воздухе влага конденсируется в воду на охлажденной поверхности труб наружного блока и просачивается наружу.

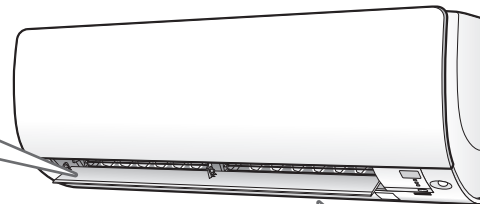

#### Слышен звук.

##### ■ Звук, похожий на течение воды

- Этот звук возникает из-за течения хладагента внутри кондиционера.
- Это звук перекачивания воды внутри кондиционера, который слышен во время откачки воды из кондиционера при выполнении охлаждения или сушки.
- Когда работают внутренние блоки в других помещениях, хладагент будет протекать внутри кондиционера даже в том случае, если он не работает.

##### ■ Шипение

- Этот звук возникает во время переключения потока хладагента внутри кондиционера.

##### ■ Тикающий звук

- Этот звук возникает, когда кондиционер немного расширяется или сжимается в результате изменения температуры.

##### ■ Свистящий звук

- Этот звук создается при протекании хладагента во время операции размораживания.

##### ■ Щелчок во время работы или перерыва в работе

- Данный звук появляется во время работы контрольного клапана хладагента или электрических деталей.

##### ■ Хлопок

- Этот звук слышно изнутри кондиционера, когда активируется вытяжной вентилятор в помещении с закрытыми дверями. Откройте окно или выключите вытяжной вентилятор.

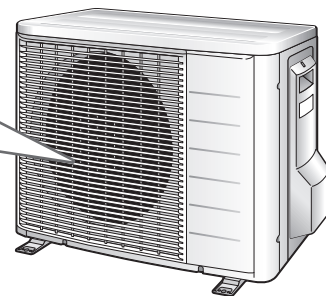

# Поиск и устранение неисправностей

- Меры по поиску и устранению неисправностей делятся на следующие два типа по способу устранения. Предпримите соответствующие меры в зависимости от возможной неисправности.



## Не является неисправностью

- В данных случаях нет нарушений в работе.



## Проверить

- Перед вызовом специалиста по ремонту, пожалуйста, продублируйте проверку.

### Кондиционер не работает. (Не горит индикатор РАБОТЫ.)

- Не установлен ли выключатель в выключенное положение или не перегорел ли предохранитель?
- Нет ли перебоя в питании?
- Имеются ли батарейки в пульте дистанционного управления?
- Правильна ли установка таймера?



### Недостаточный эффект охлаждения (обогрева).

- Не загрязнены ли воздушные фильтры?
- Возможно наличие препятствий потоку воздуха через воздухозаборное отверстие или воздуховыпускное отверстие наружного и внутреннего блоков.
- Соответствующая ли установка температуры?
- Закрыты ли окна и двери?
- Соответствующая ли установка скорости и направления воздушного потока?



### Во время работы нарушается нормальное функционирование.

- Нарушение работы кондиционера может быть вызвано грозовыми разрядами или радиоволнами. Выключите выключатель, затем снова включите его и попытайтесь управлять кондиционером с помощью пульта дистанционного управления.



### Работа внезапно прерывается. (Мигает индикатор РАБОТЫ.)

- Не загрязнены ли воздушные фильтры? Почистите воздушные фильтры.
- Возможно наличие препятствий потоку воздуха через воздухозаборное отверстие или воздуховыпускное отверстие наружного и внутреннего блоков.
- Выключите охладитель и уберите все, что ему мешает. Затем снова включите его и попытайтесь управлять кондиционером с помощью пульта дистанционного управления. Если индикатор будет продолжать мигать, обратитесь в сервисный центр, в котором Вы приобрели кондиционер.
- Заданы ли одни и те же режимы работы для всех внутренних блоков, подключенных к наружным блокам в мультисистеме? Если это требование не выполнено, установите для всех внутренних блоков один и тот же режим работы и проконтролируйте возможное мигание индикаторов. Кроме того, если рабочим состоянием является режим АВТО, на мгновение установите для всех внутренних блоков режим ОХЛАЖДЕНИЕ или ОБОГРЕВ и заново проконтролируйте состояние индикаторов. Если после выполнения указанных выше пунктов мигание индикаторов прекращается, это означает отсутствие неисправности. ▶ Стр. 29



### Работа внезапно прерывается. (Индикатор РАБОТЫ горит.)

- С целью защиты системы предусмотрен останов кондиционера при внезапных сильных колебаниях напряжения. Работа автоматически возобновляется по истечении примерно 3 минут.



### От внутреннего блока исходит туман.

- Это происходит, если воздух в помещении превращается в туман под воздействием холодного потока воздуха во время работы в режиме ОХЛАЖДЕНИЯ.
- Это происходит из-за того, что воздух в помещении охлаждается теплообменником и превращается в туман в ходе размораживания.



### Выпуск потока горячего воздуха начинается не сразу после начала работы в режиме ОБОГРЕВА.

- Кондиционер прогревается. Необходимо подождать около 1 – 4 минут. (Система рассчитана на начальный выпуск воздуха лишь по достижении определенной температуры.)



### Режим ТАЙМЕРА ВКЛ/ВЫКЛ не работает согласно установкам.

- Проверьте, настроен ли ТАЙМЕР ВКЛ/ ВЫКЛ и ЕЖЕНЕДЕЛЬНЫЙ ТАЙМЕР на одинаковое время. Измените или отмените настройки ЕЖЕНЕДЕЛЬНОГО ТАЙМЕРА. ▶Стр. 23



### Пульт дистанционного управления не работает надлежащим образом.

- На дисплее не отображаются сигналы пульта дистанционного управления.
- Низкая чувствительность пульта дистанционного управления.
- Дисплей затемнен или имеет низкую контрастность.
- Дисплей не реагирует на команды.
  - Батарейки разряжаются и пульт дистанционного управления работает с перебоями. Замените все батарейки на новые батарейки размера AAA.LR03 (щелочные). Подробные сведения приведены в разделе об установке батареек данного руководства. ▶Стр. 9



### Вентилятор наружного блока вращается при неработающем кондиционере.

#### ■ После останова работы

- Вентилятор наружного блока продолжает вращаться еще в течение 60 секунд для защиты системы.

#### ■ При неработающем кондиционере

- При очень высокой температуре наружного воздуха вентилятор наружного блока начинает вращаться с целью защиты системы.



### От внутреннего блока исходит запах.

- Это происходит при поглощении блоком имеющихся в помещении запахов от мебели, сигарет и других предметов и испускании их вместе с потоком воздуха.  
(В этом случае рекомендуется квалифицированная промывка внутреннего блока. Обратитесь за помощью в сервисный центр по месту приобретения кондиционера.)



### Работа в режиме ОБОГРЕВА не может быть выбрана, несмотря на то, что данный блок представляет собой модель с тепловым насосом.

- Передвиньте DIP-переключатель влево, как показано на рисунке, чтобы работу в режиме ОБОГРЕВА можно было выбрать с помощью кнопки "MODE".

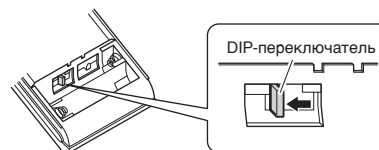

# Поиск и устранение неисправностей

## ■ Немедленно обратитесь в сервисный центр

### ПРЕДУПРЕЖДЕНИЕ

- При возникновении аномальной ситуации (например, при появлении запаха гари), прекратите работу и выключите выключатель.
  - Продолжение работы в аномальной ситуации может привести к неисправностям, поражению электрическим током или пожару.
  - Обратитесь за помощью в сервисный центр по месту приобретения кондиционера.
- Не пытайтесь самостоятельно отремонтировать или модифицировать кондиционер.
  - Неправильное выполнение работы может привести к поражению электрическим током или возгоранию.
  - Обратитесь за помощью в сервисный центр по месту приобретения кондиционера.

При возникновении любого из следующих симптомов немедленно обратитесь в сервисный центр.

- Шнур питания сильно нагрет или поврежден.
- Во время работы слышен посторонний звук.
- Работа часто прерывается срабатыванием предохранительного выключателя, плавкого предохранителя или прерывателя утечки на землю.
- Часто нарушается функционирование переключателя или кнопки.
- Имеется запах от горения.
- Из внутреннего блока вытекает вода.

Установите выключатель в выключенное положение и обратитесь в сервисный центр.



### ■ После сбоя в электропитании

- Кондиционер автоматически возобновляет работу примерно через 3 минуты. Следует подождать некоторое время.

### ■ Грозовой разряд

- Если поблизости действуют грозовые разряды с возможным поражающим эффектом, прекратите работу и установите выключатель в выключенное положение для защиты системы.

## ■ Утилизация отходов



Ваше изделие и батарейки, входящие в комплектацию пульта, помечены этим символом. Этот символ означает, что электрические и электронные изделия, а также батарейки, не следует смешивать с несортированным бытовым мусором.

На батарейках под указанным символом иногда отпечатан химический знак, который означает, что в батарейках содержится тяжелый металл выше определенной концентрации. Встречающиеся химические знаки:

### ■ Pb:свинец (>0,004%)

Не пытайтесь демонтировать систему самостоятельно: демонтаж изделия, удаление холодильного агента, масла и других частей должны проводиться квалифицированным специалистом в соответствии с местным и общегосударственным законодательством.

Агрегаты и отработанные батарейки необходимо сдавать на специальную перерабатывающую станцию для утилизации, переработки и вторичного использования.

Обеспечивая надлежащую утилизацию, вы способствуете предотвращению отрицательных последствий для окружающей среды и здоровья людей.

За более подробной информацией обращайтесь к монтажнику или в местные компетентные органы.





## ■ Диагностика неисправностей с помощью пульта дистанционного управления

- При возникновении неисправности пульт дистанционного управления может получать код соответствующей ошибки с внутреннего блока.

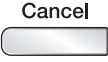
**1. Если кнопку  удерживать нажатой в течение 5 секунд, в секции дисплея температуры начнет мигать индикация “00”:**

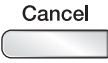
**2. Несколько раз нажмите кнопку , пока не прозвучит непрерывный звуковой сигнал.**

- Индикация кода меняется согласно приведенной ниже таблице и сопровождается длинным звуковым сигналом в качестве уведомления.

	КОД	ЗНАЧЕНИЕ
СИСТЕМА	00	НОРМАЛЬНОЕ СОСТОЯНИЕ
	UA	НЕПРАВИЛЬНАЯ КОМБИНАЦИЯ ВНУТРЕННЕГО БЛОКА И НАРУЖНОГО БЛОКА
	U0	НЕХВАТКА ХЛАДАГЕНТА
	U2	ПОНИЖЕННОЕ ИЛИ ПОВЫШЕННОЕ НАПРЯЖЕНИЕ В СЕТИ
	U4	НАРУШЕНИЕ ПЕРЕДАЧИ (МЕЖДУ ВНУТРЕННИМ И НАРУЖНЫМ БЛОКАМИ)
ВНУТРЕННИЙ БЛОК	A1	ДЕФЕКТ ПЕЧАТНОЙ ПЛАТЫ ВНУТРЕННЕГО БЛОКА
	A5	РЕГУЛЯТОР ВЫСОКОГО ДАВЛЕНИЯ ИЛИ ПРОТИВООБЛЕДЕНИТЕЛЬНОЕ УСТРОЙСТВО
	A6	НЕИСПРАВНОСТЬ ДВИГАТЕЛЯ ВЕНТИЛЯТОРА
	C4	НЕИСПРАВНОСТЬ ДАТЧИКА ТЕМПЕРАТУРЫ ТЕПЛООБМЕННИКА
	C9	НЕИСПРАВНОСТЬ ДАТЧИКА ТЕМПЕРАТУРЫ ВСАСЫВАЕМОГО ВОЗДУХА
НАРУЖНЫЙ БЛОК	EA	ОШИБКА ПЕРЕКЛЮЧАТЕЛЯ ОХЛАЖДЕНИЯ-ОБОГРЕВА
	E1	НЕИСПРАВНОСТЬ ПЕЧАТНОЙ ПЛАТЫ
	E5	ПЕРЕГРУЗКА ПРИ ЗАПУСКЕ
	E6	ОШИБКА ПРИ ЗАПУСКЕ КОМПРЕССОРА
	E7	НЕИСПРАВНОСТЬ ДВИГАТЕЛЯ ВЕНТИЛЯТОРА ПОСТОЯННОГО ТОКА
	F3	РЕГУЛИРОВКА ВЫСОКОЙ ТЕМПЕРАТУРЫ ВЫПУСКНОЙ ТРУБЫ
	F6	РЕГУЛЯТОР ВЫСОКОГО ДАВЛЕНИЯ (ПРИ ОХЛАЖДЕНИИ)
	H0	НЕИСПРАВНОСТЬ ДАТЧИКА
	H6	ОСТАНОВ РАБОТЫ ПО ПРИЧИНЕ НЕПРАВИЛЬНОГО ПОЛОЖЕНИЯ ДАТЧИКА ОБНАРУЖЕНИЯ
	H8	НЕИСПРАВНОСТЬ ДАТЧИКА ПОСТОЯННОГО ТОКА
	H9	НЕИСПРАВНОСТЬ ДАТЧИКА ТЕМПЕРАТУРЫ ВСАСЫВАЕМОГО ВОЗДУХА
	J3	НЕИСПРАВНОСТЬ ДАТЧИКА ТЕМПЕРАТУРЫ ВЫПУСКНОЙ ТРУБЫ
	J6	НЕИСПРАВНОСТЬ ДАТЧИКА ТЕМПЕРАТУРЫ ТЕПЛООБМЕННИКА
	L3	НЕИСПРАВНОСТЬ НАГРЕВА ЭЛЕКТРИЧЕСКИХ КОМПОНЕНТОВ
	L4	ВЫСОКАЯ ТЕМПЕРАТУРА НА ТЕПЛОТВОДЕ ИНВЕРТОРНОЙ СХЕМЫ
L5	ПЕРЕГРУЗКА ПО ТОКУ НА ВЫХОДЕ	
P4	НЕИСПРАВНОСТЬ ДАТЧИКА ТЕМПЕРАТУРЫ ТЕПЛОТВОДА ИНВЕРТОРНОЙ СХЕМЫ	

### ПРИМЕЧАНИЕ

- Короткий звуковой сигнал и два звуковых сигнала подряд указывают на несоответствие кодов.
- Для отмены индикации кода удерживайте нажатой кнопку  в течение 5 секунд. Индикация кода также самостоятельно отключится в том случае, если кнопка не нажималась в течение 1 минуты.

# Поиск и устранение неисправностей

## ■ СВЕТОДИОД ПЕЧАТНОЙ ПЛАТЫ НАРУЖНОГО БЛОКА Серии 3MXS, 4MXS, 5MXS

ЗЕЛЕНЬЙ МИКРОКОМПЬЮТЕР РАБОТАЕТ НОРМАЛЬНО	КРАСНЫЙ ОБНАРУЖЕНИЕ НЕИСПРАВНОСТИ					ДИАГНОСТИКА
LED-A	LED1	LED2	LED3	LED4	LED5	
☼	●	●	●	●	●	ОБЫЧНЫЙ → ПРОКОНТРОЛИРУЙТЕ ВНУТРЕННИЙ БЛОК
☼	☼	●	☼	☼	●	СРАБАТЫВАНИЕ УСТРОЙСТВА ЗАЩИТЫ ОТ ВЫСОКОГО ДАВЛЕНИЯ ИЛИ ОБЛЕДЕНЕНИЕ В РАБОТАЮЩЕМ ИЛИ РЕЗЕРВНОМ БЛОКЕ
☼	☼	●	☼	●	●	* СРАБАТЫВАНИЕ РЕЛЕ ПЕРЕГРУЗКИ ИЛИ ВЫСОКАЯ ТЕМПЕРАТУРА ВЫПУСКНОЙ ТРУБЫ
☼	●	☼	☼	●	●	ОШИБОЧНЫЙ ЗАПУСК КОМПРЕССОРА
☼	●	☼	●	☼	●	ПЕРЕГРУЗКА ПО ТОКУ НА ВХОДЕ
☼	☼	☼	●	●	●	* АНОМАЛЬНОЕ СОСТОЯНИЕ ТЕРМОРЕЗИСТОРА ИЛИ СТ
☼	☼	☼	●	☼	●	ВЫСОКАЯ ТЕМПЕРАТУРА В РАСПРЕДЕЛИТЕЛЬНОЙ КОРОБКЕ
☼	●	●	●	☼	●	ВЫСОКАЯ ТЕМПЕРАТУРА НА ТЕПЛОТВОДЕ ИНВЕРТОРНОЙ СХЕМЫ
☼	●	●	☼	●	●	* ПЕРЕГРУЗКА ПО ТОКУ НА ВЫХОДЕ
☼	●	●	☼	☼	●	* НЕХВАТКА ХЛАДАГЕНТА
☼	☼	●	●	☼	●	НИЗКОЕ НАПРЯЖЕНИЕ В СЕТИ ИЛИ КРАТКОВРЕМЕННЫЙ ОТКАЗ НАПРЯЖЕНИЯ
☼	☼	●	●	●	●	НЕИСПРАВНОСТЬ ПРИ ВКЛЮЧЕНИИ РЕВЕРСИВНОГО ЭЛЕКТРОМАГНИТНОГО КЛАПАНА
☼	☼	☼	☼	☼	●	НЕИСПРАВНОСТЬ ДВИГАТЕЛЯ ВЕНТИЛЯТОРА
☼	—	—	—	—	●	[ПРИМЕЧАНИЕ 1]
●	—	—	—	—	●	НЕИСПРАВНОСТЬ ИСТОЧНИКА ПИТАНИЯ ИЛИ [ПРИМЕЧАНИЕ 2]

ПРИМЕЧАНИЕ: Светодиод LED5 имеется только в серии 5M.

ЗЕЛЕНЬЙ	ОБЫЧНО МИГАЕТ
КРАСНЫЙ	ОБЫЧНО ВЫКЛЮЧЕН
☼	ВКЛ
☼	МИГАНИЕ
●	ВЫКЛ
—	НЕ ИМЕЕТ ЗНАЧЕНИЯ

## ■ СВЕТОДИОД ПЕЧАТНОЙ ПЛАТЫ НАРУЖНОГО БЛОКА Серия 2MXS

ЗЕЛЕНЬЙ МИКРОКОМПЬЮТЕР РАБОТАЕТ НОРМАЛЬНО	ДИАГНОСТИКА
LED-A	
☼	ОБЫЧНЫЙ → ПРОКОНТРОЛИРУЙТЕ ВНУТРЕННИЙ БЛОК
☼	[ПРИМЕЧАНИЕ 1]
●	НЕИСПРАВНОСТЬ ИСТОЧНИКА ПИТАНИЯ ИЛИ [ПРИМЕЧАНИЕ 2]

ЗЕЛЕНЬЙ	ОБЫЧНО МИГАЕТ
☼	ВКЛ
☼	МИГАНИЕ
●	ВЫКЛ

### ПРИМЕЧАНИЕ

- Выключите питание, а затем снова включите. Повторение светодиодной индикации свидетельствует о неисправности печатной платы наружного блока.
  - Индицированная диагностика
- \* Применимы не ко всем случаям. За подробностями обратитесь к руководству по сервисному обслуживанию.

■ ДЛЯ ЗАМЕТОК

# Quick Reference

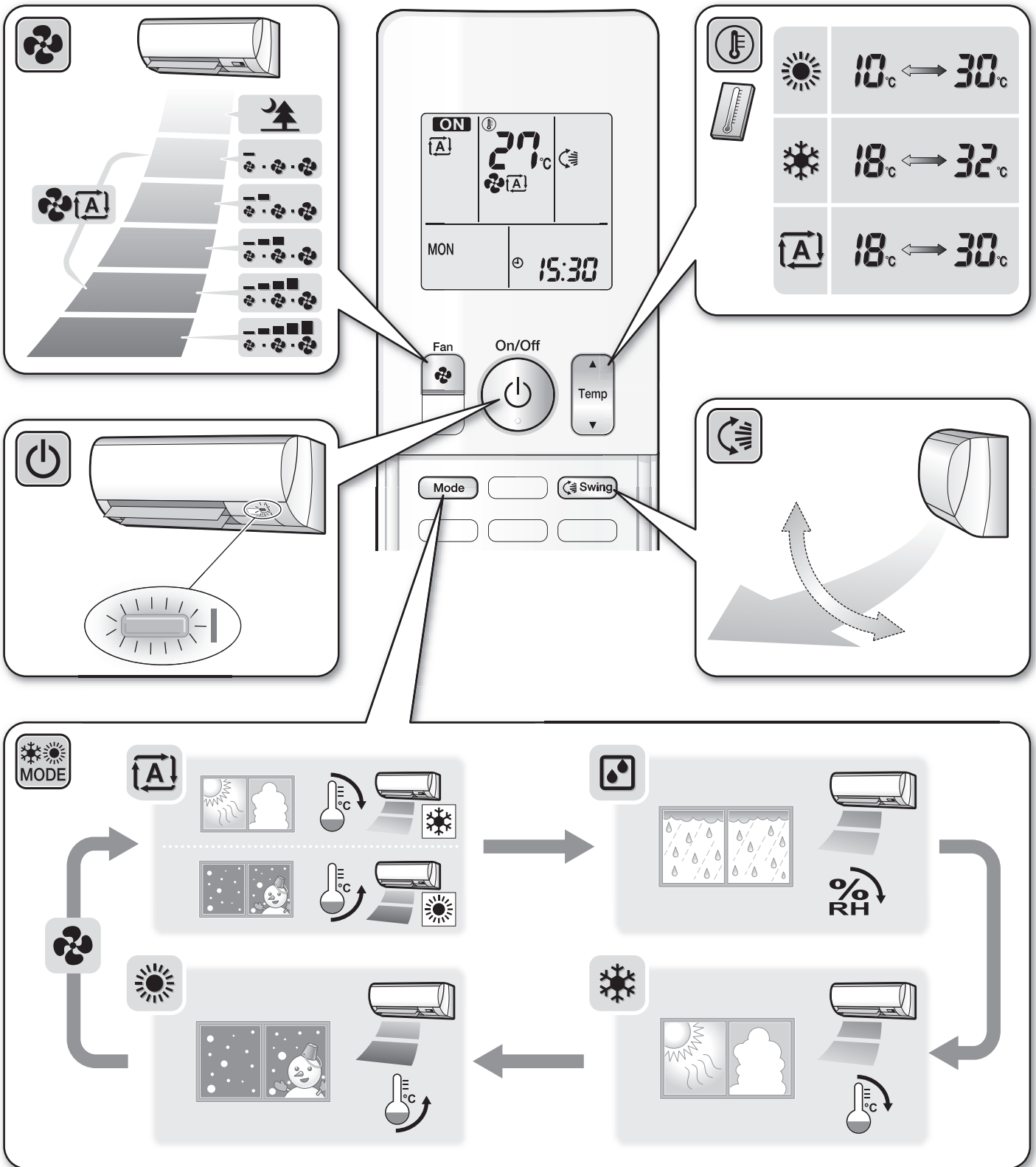

## DAIKIN INDUSTRIES, LTD.

Head office:  
 Umeda Center Bldg., 2-4-12, Nakazaki-Nishi,  
 Kita-ku, Osaka, 530-8323 Japan

Tokyo office:  
 JR Shinagawa East Bldg., 2-18-1, Konan,  
 Minato-ku, Tokyo, 108-0075 Japan  
[http://www.daikin.com/global\\_ac/](http://www.daikin.com/global_ac/)

## DAIKIN EUROPE NV

Zandvoordestraat 300, B-8400 Oostende, Belgium



Two-dimensional bar code is a code for manufacturing.

3P297033-1 M11B098 (1111)HT