



Thinking of you
Electrolux

приточные установки
руководство по эксплуатации



EPFA



2 electrolux

Руководство по эксплуатации
приточных установок
для систем вентиляции
серии FRESH AIR EPFA-
480/700/1200

Мы благодарим Вас за сделанный выбор!

Вы приобрели качественный
и высокотехнологичный продукт.
Пожалуйста, перед использованием
внимательно ознакомьтесь с
руководством по эксплуатации.

Содержание

Условные обозначения	3	Эксплуатация	12
Требования по безопасности	3	Принцип работы	12
Рекомендуемая структура и состав системы вентиляции		Пульт управления ERC-15	13
Назначение и описание	4	Обслуживание	15
Массогабаритные показатели и присоединительные размеры	4	Поиск и устранение неисправностей	16
Реализация	6	Технические данные	17
Транспортировка и хранение	6	Утилизация	19
Монтаж	6	Сертификация	19
Схемы электрических соединений	7	Гарантийные обязательства	20
Пуско-наладочные работы	8	Отметки о продаже и производимых работах	22
	12		

Примечание

В тексте данного руководства приточная установка может иметь такие технические названия, как агрегат, установка, изделие и т.п.

Условные обозначения

Предупреждение (Внимание!)

Игнорирование этого предупреждения может повлечь за собой травму или угрозу жизни и здоровью и/или повреждение агрегата.

Внимание, опасное напряжение!

Игнорирование этого предупреждения может повлечь за собой травму или угрозу жизни и здоровью.

Указание (примечание).

Стоит перед объяснением или перекрестной ссылкой, которая относится к другим частям текста данного руководства.

Поставляемые агрегаты могут использоваться только в системах вентиляции. Не используйте агрегат в других целях!

Требования по безопасности

 Все работы с устройством (монтаж, соединения, ремонт, обслуживание) должны выполняться только квалифицированным персоналом. Все электрические работы должны выполняться только уполномоченными специалистами-электриками. Предварительно должно быть отключено электропитание.

 Во время монтажа и обслуживания агрегата используйте специальную рабочую одежду и будьте осторожны — углы агрегата и составляющих частей могут быть острыми и ранящими.

 Не устанавливайте и не используйте агрегат на нестабильных подставках, непрочных поверхностях. Устанавливайте агрегат надежно, обеспечивая безопасное использование.

 Не используйте агрегат во взрывоопасных и агрессивных средах.

 Подключение электричества должно выполняться компетентным персоналом при соблюдении действующих норм.

 Напряжение должно подаваться на агрегат через выключатель с промежутком между контактами не менее 3 мм. Выключатель и кабель питания должны быть подобраны по электрическим данным агрегата. Выключатель напряжения должен быть легкодоступен.

 Во время работы агрегата исключите попадание посторонних предметов в воздухопроводы. Если же это случится, немедленно отключите агрегат от источника питания. Перед изъятием постороннего предмета убедитесь, что вентилятор остановился, и случайное включение агрегата невозможно.

 Не пользуйтесь вблизи агрегата легковоспламеняющимися аэрозолями.

 При ненормальной работе (при появлении запаха горелого и т.п.) выключите агрегат.

4 electrolux

⚠ В случае утечки горючего газа проветривать помещение следует, открыв окно.

Рекомендуемая структура и состав системы вентиляции



Назначение и описание

Приточные установки серии FRESH AIR — это компактные вентиляционные устройства, обеспечивающие приток свежего воздуха с улицы, его очистку и подогрев. Установки предназначены для работы в помещениях небольших объемов: квартирах, офисах, магазинах и т. д. Агрегаты можно устанавливать непосредственно в обслуживаемом помещении, в т.ч. за подвесным потолком. Установки имеют встроенную автоматику. С помощью пульта управления пользователь может задать необходимую температуру, выбрать скорость вращения вентилятора, установить время и да-

ту, создать расписание работы установки на 7 дней.

⚠ Не используйте установку для подвода и отвода воздуха от оборудования с открытым пламенем (например, обогревателей на жидком топливе).

Не допускается использовать установку для транспортировки воздуха:

- содержащего «тяжелую» пыль, муку и т.п.;
- содержащего пары кислот, спиртов, органических растворителей, лаков и др. вредных примесей (например, на машиностроительных и химических производствах);
- содержащего взрывоопасные смеси.

Принципиальная схема установки

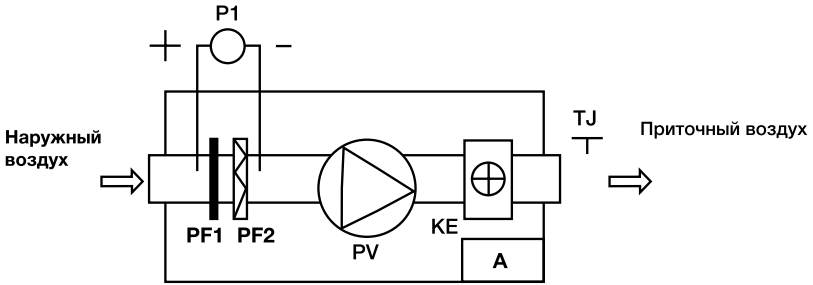

- PV — вентилятор приточного воздуха;
- KE — электрический нагреватель;
- PF1 — фильтр воздушный EU3;
- PF2 — фильтр воздушный EU5;
- A — блок автоматики;
- P1 — дифференциальный датчик давления на фильтре (поставляется отдельно);
- TJ — датчик температуры приточного воздуха.

Конструкция

Установки серии FRESH AIR изготавливаются в компактном звукоизолированном корпусе из листовой оцинкованной стали. Толщина изоляции из базальтовой минеральной ваты 30 мм. Установка состоит из 2-х секций.

В первой секции находятся:

- вентилятор, оборудованный высокоэффективной крыльчаткой с назад загнутыми лопатками и асинхронным двигателем с внешним ротором. Уплотненные шариковые подшипники двигателя не требуют техобслуживания и обеспечивают увеличен-

ный срок службы. Защита двигателя вентилятора осуществляется встроенными термодатчиками, перезапуск осуществляется вручную;

- блок нагревательных элементов из нержавеющей стали, имеющий двухступенчатую защиту от перегрева. Первая ступень настроена на 50 °C и перезапускается автоматически, вторая настроена на 100 °C и перезапускается вручную;
- блок автоматики.

Вторая секция оснащена фильтрами 2-х ступеней фильтрации: EU3 и EU5. Данная секция имеет панель на петлях, что существенно облегчает обслуживание установки.

Установка предназначена для монтажа непосредственно к круглым воздуховодам. Присоединительные патрубки имеют резиновые уплотнения.

Установки имеют степень защиты IP44. Пульт управления ERC-15 с кабелем 14 м поставляется в комплекте. Каждая установка тестируется на предприятии-изготовителе.

6 electrolux

Массогабаритные показатели
и присоединительные размеры

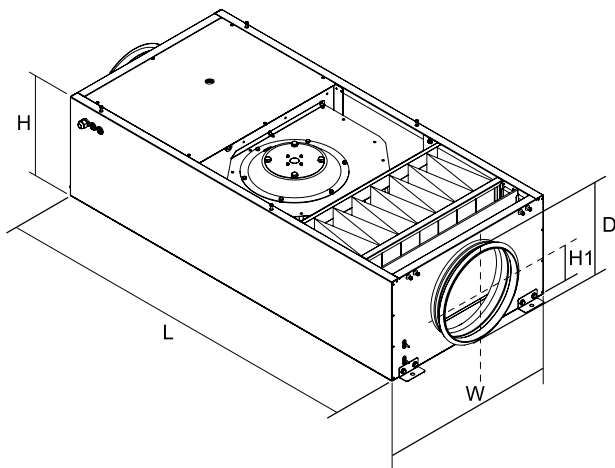

Модель	Размеры, мм					Вес, кг
	W	H1	L	H	D	
EPFA 480	550	135	1200	300	125	38
EPFA 700	550	135	1200	300	160	42
EPFA 1200	650	188	1380	400	315	61

Реализация

Устройства реализуются через специализированные и розничные торговые организации.

Транспортировка и хранение

⚠ Во время транспортировки исключайте попадание влаги внутрь установки. Во время разгрузки и хранения пользуйтесь, при необходимости, под-

ходящей подъемной техникой, чтобы избежать повреждений и ранений.

☛ Не поднимайте агрегаты за присоединительные патрубки. Берегите их от ударов и перегрузок.

До монтажа храните агрегаты в сухом помещении, температура окружающей среды — между +5 °C и +40 °C.

При транспортировке и хранении они должны быть защищены от грязи и воды. Не рекомендуется хранить агрегат на складе больше одного года.

Монтаж

⚠️ Монтаж должен выполняться компетентным персоналом. Установки монтируются, в основном, внутри помещения. При наружном монтаже установки должны быть защищены от внешних воздействий. Установки монтируются как горизонтально, так и вертикально, в соответствии с направлением потока воздуха. Необходимо предусматривать доступ для обслуживания установок. Необходимо смонтировать датчик приточного воздуха в воздуховод как можно дальше до первого поворота или ответвления.

Монтаж воздуховодов

При монтаже воздуховодов избегайте большого числа поворотов и уменьшения сечения ниже диаметра патрубков. Воздуховод наружного воздуха должен монтироваться с небольшим уклоном наружу во избежание проникновения осадков.

Во избежание образования конденсата воздуховод наружного воздуха должен быть теплоизолирован.

Длина воздуховодов должна быть как можно меньше.

Наружное отверстие воздуховода должно быть защищено от проникновения осадков и птиц, например, защитной решеткой.

Места прохода воздуховодов через стены должны быть звуко-, тепло- и влагоизолированы.

Подключение электропитания

Подключение должно производиться квалифицированным персоналом соответствующими инструментами согласно схемам соединений. Кабель электропитания должен соответствовать мощности установки. Автоматический выключатель с минимальным зазором между контактами 3 мм также должен соответствовать мощности и номинальному потребляемому току установки. Кабельный ввод находится в боковой стенке установки.

⚠️ Необходимо:

- проверить соответствие электрической сети данным, указанным на установке;
- проверить электрические провода и соединения на соответствие требованиям электробезопасности;
- проверить направление движения воздуха.

⚠️ Важно:

- установку необходимо заземлить.

Подключение электропривода заслонки

В приведенных в руководстве схемах дан вариант подключения привода заслонки с 2-позиционным регулированием, при этом сигнал на привод с клеммы «Ext+» на плате подается постоянно, а с клеммы «Ext-» является управляющим. Клемма «AC N» подключается к нейтрали привода.

При использовании привода с возвратной пружиной клемма «Ext+» не задействуется, подключение привода осуществляется к клеммам «Ext-» и «AC N». Возможная нагрузка клемм для подключения привода до 12 ВА.

8 electrolux

Схемы электрических соединений

Схема электрических соединений для установок с 1-фазным нагревателем



Схема электрических соединений для установок с 2-фазным нагревателем



10 electrolux

Схема электрических соединений для установок с 3-фазным нагревателем

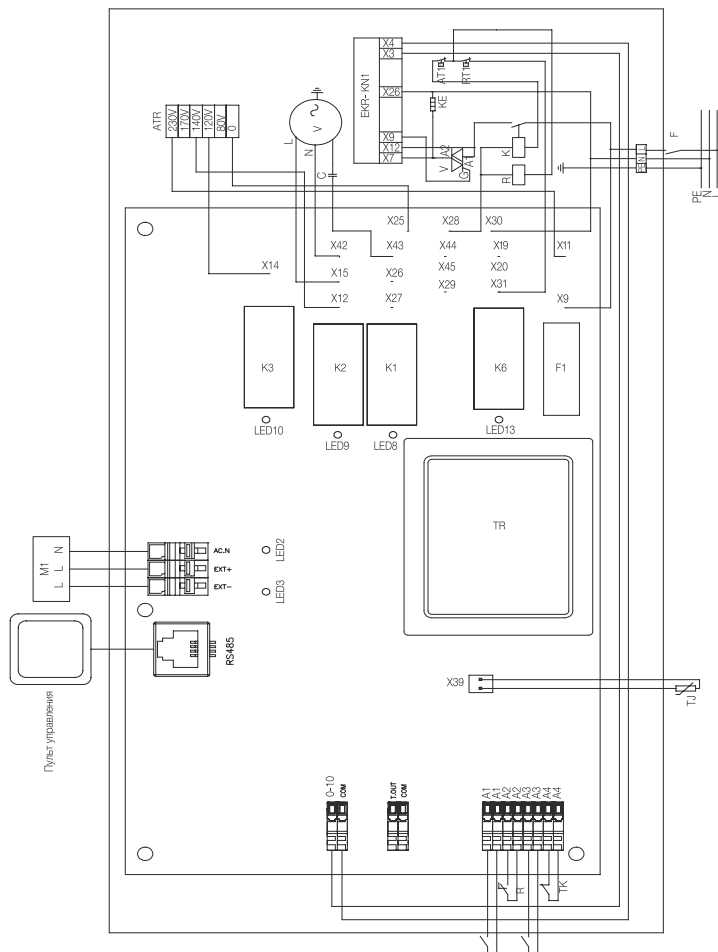
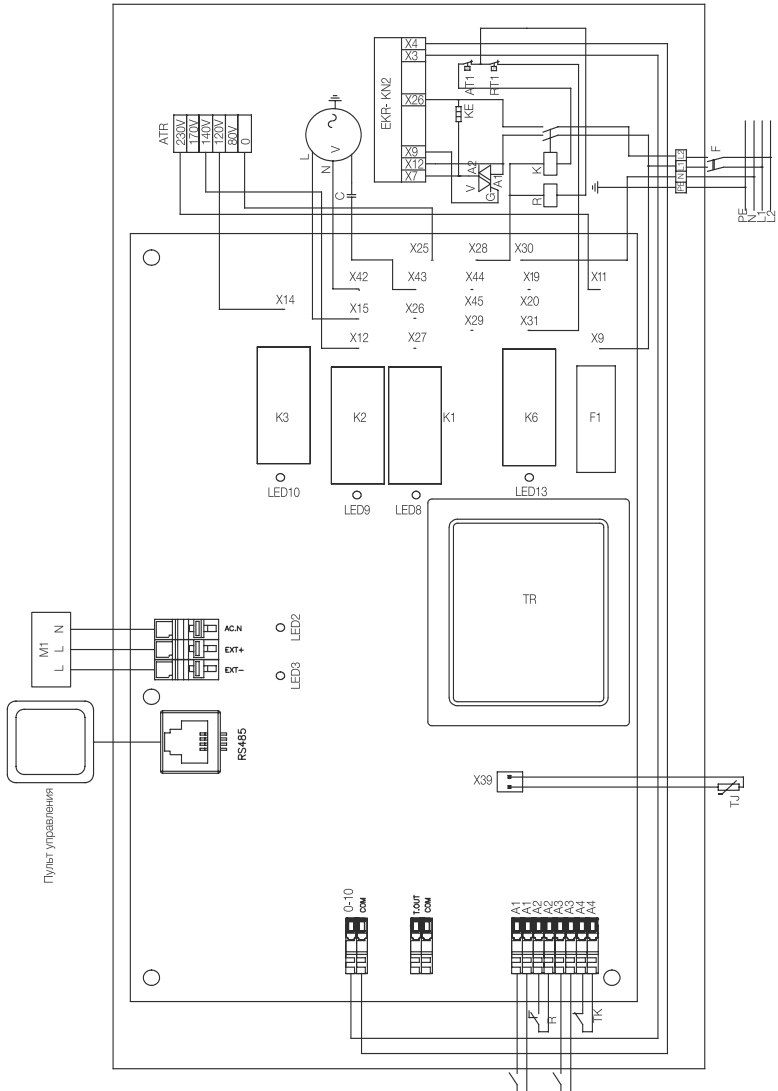
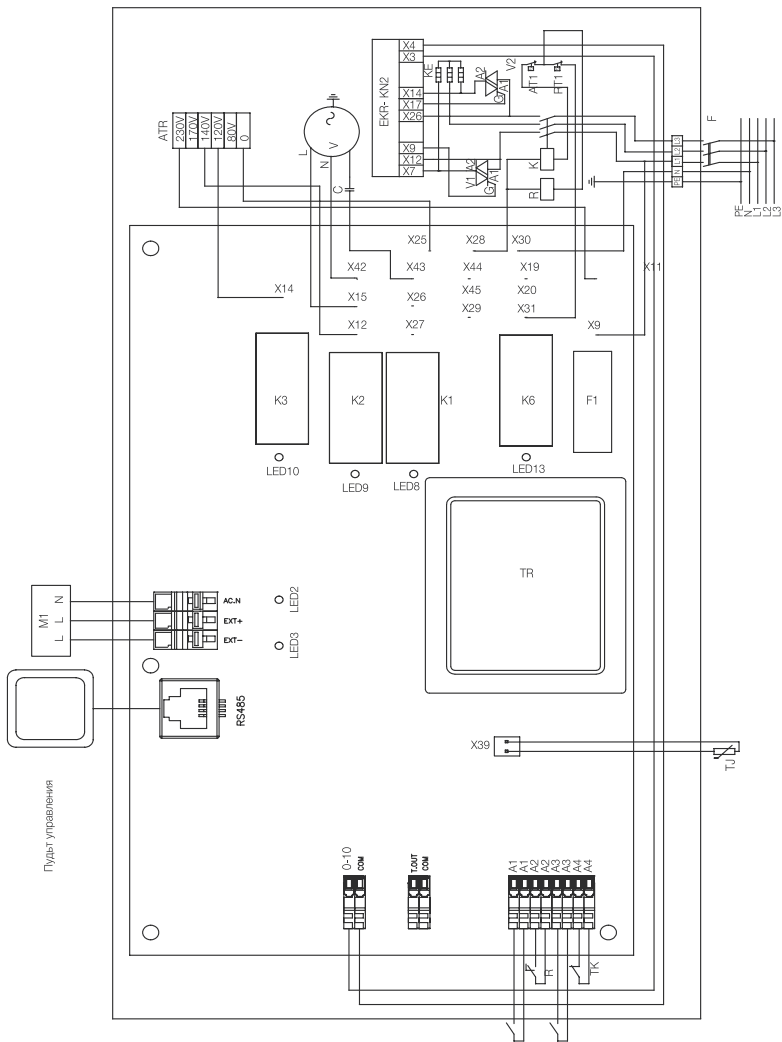

Маркировка электрических схем

TJ	Датчик температуры подаваемого воздуха
AT1	Термостат нагревателя подаваемого воздуха с автоматическим перезапуском
RT1	Термостат нагревателя подаваемого воздуха с ручным перезапуском
TK	Термостат трансформатора скоростей вентилятора
K6	Реле нагревателя подаваемого воздуха
K3	Реле малой скорости вентиляторов
K2	Реле средней скорости вентиляторов
K1	Реле большой скорости вентиляторов
TR	Трансформатор питания (плата управления)
F1	Предохранитель 0,250 А
ATR	Трансформатор скорости вращения вентиляторов
KE	Нагреватель подаваемого воздуха
V	Вентилятор подаваемого воздуха
C1	Конденсатор мотора вентилятора
F	Автоматический выключатель
M1	Привод заслонки наружного воздуха (~230 В) (поставляется отдельно). См. раздел «Подключение электропривода»
K	Контактор нагревателя
R	Реле термозащиты нагревателя
V1, V2	Симисторы
EKR-KN 1/ 2/3	Регулятор нагревателя

Индикация на плате управления

Светодиод	Описание
LED2	Открытие привода воздушной заслонки
LED3	Питание привода воздушной заслонки
LED8	Максимальная скорость вращения мотора вентилятора
LED9	Средняя скорость вращения мотора вентилятора
LED10	Минимальная скорость вращения мотора вентилятора
LED13	Нагреватель подаваемого воздуха работает

12 electrolux

Плата оснащена контактами, которые предназначены для подключения аварийных сигналов. При закрытом контакте автоматика определяет аварию и останавливает агрегат. Аварийные сигналы могут быть подключены от датчиков загрязнения фильтра (A3-A3) и пожарных датчиков (A1-A1).

Пуско-наладочные работы

Перед пуском в эксплуатацию необходимо измерить параметры электрооборудования в соответствии с действующими нормами и занести в таблицу «Сведения о монтажных и пуско-наладочных работах» в конце руководства (либо зафиксировать в акте) следующие параметры.

1. Напряжение сети электропитания. Оно должно соответствовать указанному на устройстве. Напряжение фаз в 3-фазных сетях должно варьироваться по фазам в пределах 10%.
2. Сопротивление изоляции обмоток. Оно не должно быть менее 2 МОм.
3. Сопротивление обмоток. Оно должно варьироваться по обмоткам в пределах 10%.
4. Сила тока.

А также необходимо проверить направление вращения вентиляторов.

Эксплуатация

Для обеспечения надлежащей работы и длительного срока службы агрегата строго соблюдайте все указания,

приведенные в эксплуатационной документации.

Перед началом эксплуатации внимательно изучите и в дальнейшем выполняйте указания на предупреждающих табличках на оборудовании.

Оборудование, предназначенное для работы в составе системы вентиляции, нельзя эксплуатировать без соединения с системой воздухопроводов.

Используйте только исправные устройства. Убедитесь, что изделие не имеет видимых дефектов, таких как отверстия в корпусе и недостающие винты.

Принцип работы

1. Управление температурой приточного воздуха по заданной температуре и датчику температуры приточного воздуха. Температура приточного воздуха поддерживается с помощью электрического нагревателя. Если температура приточного воздуха ниже установленной, нагреватель включается и его мощность плавно уменьшается вплоть до выключения. Если температура приточного воздуха выше, чем заданная, нагреватель выключается, пока температура не опустится до заданной.
2. Управление скоростью вращения вентилятора с помощью трансформатора. Пользователь может выбрать одну из 3 скоростей вращения вентилятора.

3. Температура приточного воздуха и скорость вращения вентилятора задаются на пульте.

Пульт управления ERC-15

Пульт управления ERC-15 поставляется в комплекте и предназначен для управления приточной установкой FRESH AIR. Пульт оснащен жидкокристаллическим дисплеем.

Под воздействием электростатики тела при прикосновении к жидкокристаллическому дисплею на нем может возникнуть темное пятно, которое исчезнет спустя некоторое время. Это не влияет на работу пульта и не является неисправностью. С помощью данного пульта пользователь может установить желаемую температуру приточного воздуха, выбрать скорость вращения вентилятора, установить дату и время и задать расписание работы установки на 7 дней.

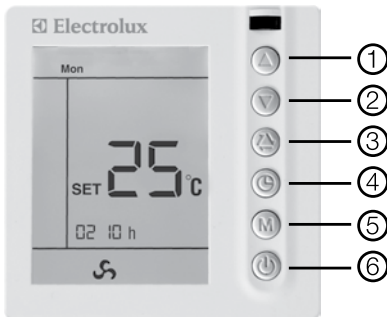

1. ▲ — кнопка изменения значения параметра на шаг вперед
2. ▼ — кнопка изменения значения параметра на шаг назад

3. ⏻ — кнопка включения режима «Программирование»
4. 🕒 — кнопка включения режима «Установка Даты и Времени»
5. ⏸ — кнопка переключения скорости вращения вентилятора
6. ⏻ — кнопка включения/выключения.

Монтаж пульта управления

Откройте пульт с помощью отвертки (3.5 мм).

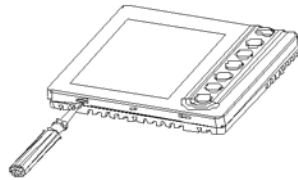

Приставьте корпус пульта к стене и зафиксируйте его двумя шурупами.

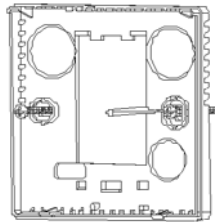

Проложите кабель к контроллеру.

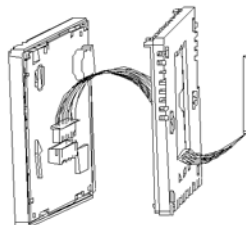

14 electrolux

Вставьте крышку в корпус под углом 30° и закройте ее.

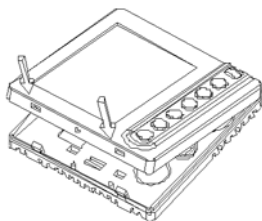

Примечание: убедитесь, что присоединены все провода согласно схеме соединений. Оберегайте пульт от воды, грязи и т.п., чтобы предотвратить его порчу.







Подключение пульта управления к установке

Для подключения к установке необходимо воспользоваться соединительным кабелем, который входит в комплектацию поставки. Подключите кабель соответствующим разъемом к тыльной стороне пульта. Для подключения к установке необходимо открыть секцию, где находится блок автоматики, и согласно схеме электрических соединений произвести подключение.

Длина кабеля 14 м. Максимально возможная длина 50 м. Во избежание сбоев в работе не рекомендуется прокладывать кабель параллельно кабелям электропитания.

Использование пульта управления



Установка времени и даты

Перед началом работы необходимо установить время и дату, для этого нажмите кнопку , и на дисплее появится пиктограмма . С помощью  и  установите год и нажмите кнопку . Затем аналогично установите месяц, день, час и минуты. После этого на дисплее исчезнет пиктограмма . Установка времени и даты выполнена. Установка времени и даты может осуществляться при выключенном пульте.



Включение пульта

Для включения /выключения пульта необходимо нажать и держать 1 секунду кнопку .

Установка необходимой температуры

С помощью кнопок  и  установите необходимую температуру от 0 до 30 °С.

Индикация комнатной температуры

Для индикации показаний датчика комнатной температуры, находящегося в пульте, нажмите , а затем . Для выхода нажмите .



Выбор скорости вращения вентилятора



Установка необходимой скорости вращения вентилятора осуществляется многократным нажатием кнопки .

Создание расписания



При помощи пульта управления ERC-15 можно программировать режим работы



установки в диапазоне недели. Для каждого дня недели может быть установлено 4 события (действия).



Для входа в режим программирования нажмите кнопку . На дисплее появится пиктограмма .



При помощи кнопок  и  выберите день недели и нажмите .

При помощи кнопок  и  выберите событие и нажмите .

При помощи кнопок  и  установите час начала события и нажмите .



При помощи кнопок  и  установите минуты начала события и нажмите .

При помощи кнопок  и  установите скорость вращения вентилятора для данного события и нажмите .

При помощи кнопок  и  установите температуру для данного события и нажмите .

Создание «события» закончено.

Для выхода из режима программирования нажмите кнопку  дважды.

Для просмотра и редактирования событий в режиме  нажмите кнопку  один раз и выберите необходимый день недели.

Для удаления события установите значение «← →» для времени события.

Если в режиме программирования ни одна кнопка не будет нажата в течение 2 мин, происходит автоматическое выключение режима программирования.

Аварийные сигналы:

A1 — Пожарная сигнализация

A2 — Перегрев нагревателя приточного воздуха (термостат ручного перезапуска)

A3 — Сигнализация загрязненности фильтров

A4 — Вентилятор

A7 — Отсутствие или понижение напряжения электропитания



J1 — Датчик температуры приточного воздуха TJ

nc — Нет связи с пультом управления установки

Аварийный сигнал подается на пульт дистанционного управления, на дисплее отображается код аварии и мигает подсветка.

Для сброса аварийного сигнала нажмите и удерживайте  10 секунд, пока на дисплее не пропадут все символы.

Обслуживание

  Перед тем как отрывать дверцу агрегата, отключите агрегат от электросети и подождите, пока вентилятор остановится полностью (около 2 мин.).

Порядок очистки фильтра:

Откройте дверцу бокса фильтрации, аккуратно вытащите фильтры и очистите их с помощью пылесоса. Очистку необходимо производить 1 раз в месяц (периодичность зависит от условий эксплуатации). Замена фильтра производится, в среднем, каждые 6 месяцев.

Вентилятор

Осмотр вентилятора и очистка крыльчатки производятся не реже, чем 1 раз в 6 месяцев.

При очистке крыльчатки:

- отсоедините вентилятор от агрегата;

16 electrolux

- тщательно осмотрите крыльчатку. У крыльчатки, покрытой пылью или др. материалами, может нарушиться балансировка, что вызывает вибрацию и ускоряет износ подшипников двигателя;
- чистить необходимо осторожно, чтобы не нарушить балансировку крыльчатки;
- нельзя применять очистители, абразивы, агрессивные химические вещества и моющие средства, вызывающие коррозию;
- нельзя применять острые предметы и устройства, работающие под высоким давлением;
- нельзя погружать крыльчатку в воду или другую жидкость;
- убедитесь, что крыльчатка не прикасается к корпусу;
- подшипники в случае повреждения подлежат замене.

Проверка надежности электрических соединений производится не реже 1 раза в год.

Поиск и устранение неисправностей

При возникновении неисправностей нужно выполнить следующее.

- 1) Проверить, поступает ли напряжение на клеммную колодку, двигатель вентилятора и ТЭНы.
- 2) Отключить напряжение и проверить, что крыльчатка не заблокирована.
- 3) При срабатывании термозащиты необходимо отключить напряжение, подождать, пока двигатель и нагреватель остынут, и устранить причину перегрева.
- 4) При частом срабатывании автоматического выключателя проверить соответствие параметров автоматического выключателя параметрам установки, проверить изоляцию кабелей и проводов, заземление, убедиться, что параметры сети электропитания соответствуют данным, указанным на установке.
- 5) Проверить фильтр на наличие загрязнений, в случае обнаружения загрязнений произвести очистку фильтра, как указано выше

Технические данные

Степень защиты IP 20.

Класс защиты I.

Модель	Электрический нагреватель		Вентилятор		Максимальное давление, Па	Максимальный расход воздуха, м ³ /час
	Напряжение В/число фаз (50 Гц)	Мощность, кВт	Напряжение В/число фаз (50 Гц)	Рабочий ток, А/ Потребляемая мощность, Вт		
EPFA 480-1,2/1	230/1	1,20	230/1	0,6/135	550	480
EPFA 480-2,0/1	230/1	2,00	230/1	0,6/135	550	480
EPFA 480-3,0/1	230/1	3,00	230/1	0,6/135	550	480
EPFA 480-3,0/3	400/3	3,00	230/1	0,6/135	550	480
EPFA 480-5,0/2	400/2	5,00	230/1	0,6/135	550	480
EPFA 700-2,4/1	230/1	2,40	230/ 1	0,7/155	650	700
EPFA 700-5,0/2	400/2	5,00	230/1	0,7/155	650	700
EPFA 700-6,0/2	400/2	6,00	230/1	0,7/155	650	700
EPFA 700-6,0/3	400/3	6,00	230/1	0,7/155	650	700
EPFA 700-9,0/3	400/3	9,00	230/1	0,7/155	650	700
EPFA 1200-2,4/1	230/1	2,40	230/1	1,24/290	770	1200
EPFA 1200-5,0/2	400/2	5,00	230/1	1,24/290	770	1200
EPFA 1200-9,0/3	400/3	9,00	230/1	1,24/290	770	1200
EPFA 1200-12,0/3	400/3	12,00	230/1	1,24/290	770	1200

18 electrolux

Акустические характеристики установок

	Общий	В октавных полосах частот, Гц							
		63	125	250	500	1000	2000	4000	8000
EPFA 480									
L_{WA} ко входу, дБ(A)	67	41	56	59	56	62	61	55	41
L_{WA} к выходу, дБ(A)	72	44	55	64	62	66	68	60	46
L_{WA} к окружению, дБ(A)	46	16	31	43	41	36	30	22	8
EPFA 700									
L_{WA} ко входу, дБ(A)	63	44	61	58	54	44	47	44	38
L_{WA} к выходу, дБ(A)	73	49	60	67	70	58	61	58	53
L_{WA} к окружению, дБ(A)	51	26	42	45	49	32	29	25	17
EPFA 1200									
L_{WA} ко входу, дБ(A)	69	53	66	62	58	54	54	54	46
L_{WA} к выходу, дБ(A)	81	56	68	74	77	69	71	70	64
L_{WA} к окружению, дБ(A)	58	30	45	55	52	48	48	44	33

Аэродинамические характеристики

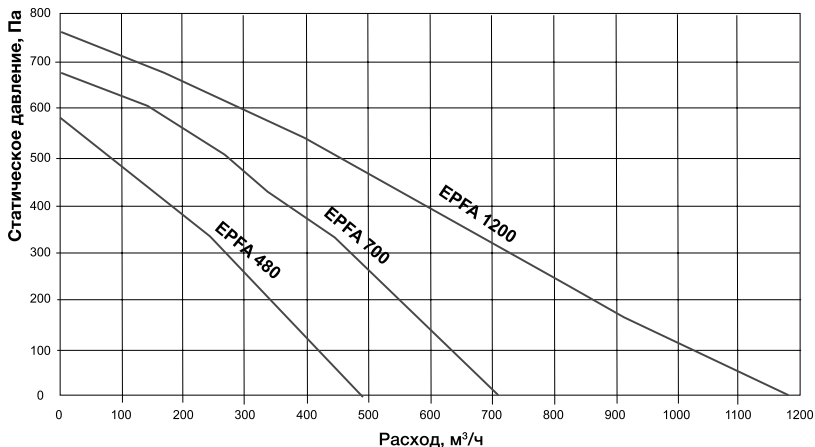

Номограмма для подбора мощности электронагревателя установки

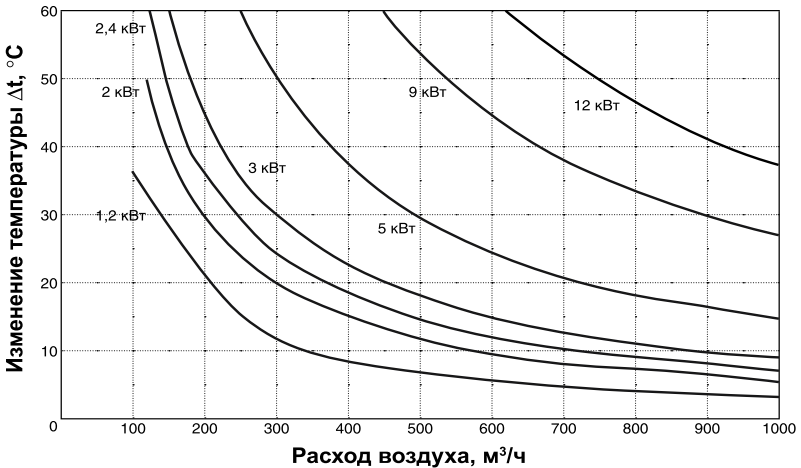

Утилизация

По окончании срока службы прибор следует утилизировать. Подробную информацию по утилизации вентилятора вы можете получить у представителя местного органа власти.



Сертификация

Товар сертифицирован на территории России, соответствует требованиям

нормативных документов: Технический регламент о безопасности машин и оборудования (Постановление Правительства РФ №753 от 15.09.2009 г.)

Сертификат соответствия: №С-SE. МЛ19.В.00647

Срок действия: с 21.07.2011 по 21.07.2016

Орган по сертификации: ООО «Калужский центр сертификации и маркетинга» (ООО «КЦСМ»). 248009, г. Калуга, Грабцевское шоссе, д. 73, e-mail: kscsm-kaluga@inbox.ru, тел.: (495) 675-81-47, ОГРН 1084029002232. Аттестат рег. №РОСС RU.0001.11МЛ19 выдан 11.09.2009 г. Федеральным агентством по техническому регулированию и метрологии.

Сертификат обновляется регулярно.

20 electrolux

Сертификат выдан: "AB Electrolux"
S:T Goransgatan 143, SE-105 45
Stockholm, Швеция, тел.: +46 8 738
60 00.

Изготовитель: "AB Electrolux"
S:T Goransgatan 143, SE-105 45
Stockholm, Швеция, тел.: +46 8 738 60 00.

Гарантийные обязательства

Внимательно ознакомьтесь с данным документом и проследите, чтобы он был правильно и четко заполнен и имел штамп продавца.

Тщательно проверьте внешний вид изделия и его комплектность. Все претензии по внешнему виду и комплектности предъявляйте продавцу при покупке изделия.

По всем вопросам, связанным с техобслуживанием изделия, обращайтесь только в специализированные организации.

Дополнительную информацию об этом и других изделиях марки Вы можете получить у продавца.

Гарантийный срок 24 месяца с момента продажи.

Условия гарантии:

1. Настоящим документом покупателю гарантируется, что в случае обнаружения в течение гарантийного срока в проданном оборудовании дефектов, обусловленных неправильным производством этого оборудования или его компонентов, и при соблюдении покупателем указанных в до-

кументе условий будет произведен бесплатный ремонт оборудования. Документ не ограничивает определенные законом права покупателей, но дополняет и уточняет оговоренные законом положения.

2. Для установки (подключения) изделия необходимо обращаться в специализированные организации. Продавец, изготовитель, уполномоченная изготовителем организация, импортер, не несет ответственности за недостатки изделия, возникшие из-за его неправильной установки (подключения).
3. В конструкцию, комплектацию или технологию изготовления изделия могут быть внесены изменения с целью улучшения его характеристик. Такие изменения вносятся в изделие без предварительного уведомления покупателя и не влекут обязательств по изменению (улучшению) ранее выпущенных изделий.
4. Запрещается вносить в документ какие-либо изменения, а также стирать или переписывать указанные в нем данные. Настоящая гарантия имеет силу, если документ правильно и четко заполнен.
5. Для выполнения гарантийного ремонта обращайтесь в специализированные организации, указанные продавцом.
6. Настоящая гарантия действительна только на территории РФ на изделия, купленные на территории РФ.
7. Срок службы изделий составляет 10 лет с момента продажи.

**Настоящая гарантия
не распространяется:**

- 1) на периодическое и сервисное обслуживание оборудования (чистку и т.п.);
- 2) изменения изделия, в том числе с целью усовершенствования и расширения области его применения;
- 3) детали отделки и корпуса, лампы, предохранители и прочие детали, обладающие ограниченным сроком использования.

Выполнение уполномоченным сервисным центром ремонтных работ и замена дефектных деталей изделия производятся в сервисном центре или у Покупателя (по усмотрению сервисного центра). Гарантийный ремонт изделия выполняется в срок не более 45 дней. Указанный выше гарантийный срок ремонта распространяется только на изделия, которые используются в личных, семейных или домашних целях, не связанных с предпринимательской деятельностью. В случае использования изделия в предпринимательской деятельности, срок ремонта составляет 3 (три) месяца.

**Настоящая гарантия
не предоставляется в случаях:**

- если будет изменен или будет неразборчив серийный номер изделия;
- использования изделия не по его прямому назначению, не в соответствии с его руководством по эксплуатации, в том числе эксплуатации изделия с перегрузкой или совместно со вспомогательным оборудованием,

- не рекомендованным продавцом, изготовителем, импортером, уполномоченной изготовителем организацией;
- наличия на изделии механических повреждений (сколов, трещин и т.п.), воздействия на изделие чрезмерной силы, химически агрессивных веществ, высоких температур, повышенной влажности или запыленности, концентрированных паров и т.п., если это стало причиной неисправности изделия;
- ремонта, наладки, установки, адаптации или пуска изделия в эксплуатацию не уполномоченными на то организациями или лицами;
- стихийных бедствий (пожар, наводнение и т.п.) и других причин, находящихся вне контроля продавца, изготовителя, импортера, уполномоченной изготовителем организации;
- неправильного выполнения электрических и прочих соединений, а также неисправностей (несоответствия рабочих параметров указанным в руководстве) внешних сетей;
- дефектов, возникших вследствие воздействия на изделие посторонних предметов, жидкостей, насекомых и продуктов их жизнедеятельности и т.д.;
- неправильного хранения изделия;
- дефектов системы, в которой изделие использовалось как элемент этой системы;
- дефектов, возникших вследствие невыполнения покупателем руководства по эксплуатации оборудования.

22 electrolux

Особые условия эксплуатации оборудования кондиционирования и вентиляции

Настоящая гарантия не предоставляется, когда по требованию или желанию покупателя в нарушение действующих в РФ требований, стандартов и иной нормативно-правовой документации:

- было неправильно подобрано и куплено оборудование кондиционирования и вентиляции для конкретного помещения;
- были неправильно смонтированы элементы купленного оборудования.

Примечание: в соответствии со ст. 26 Жилищного кодекса РФ и Постановлением правительства г. Москвы 73-ПП от 08.02.2005 (для г. Москвы) покупатель обязан согласовать монтаж купленного оборудования с эксплуатирующей организацией и компетентными органами

исполнительной власти субъекта федерации. Продавец, изготовитель, импортер, уполномоченная изготовителем организация снимают с себя всюкую ответственность за неблагоприятные последствия, связанные с использованием купленного оборудования без утвержденного плана монтажа и разрешения вышеуказанных организаций. В соответствии с п. 11 приведенного в Постановлении Правительства РФ № 55 от 19.01.1998 г. «Перечня непродовольственных товаров надлежащего качества, не подлежащих возврату или обмену на аналогичный товар другого размера, формы, габарита, фасона, расцветки или комплектации» покупатель не вправе требовать обмена купленного изделия в порядке ст. 502 ГК РФ, а покупатель-потребитель — в порядке ст. 25 Закона РФ «О защите прав потребителей».

Отметки о продаже и производимых работах

Модель	Серийный номер	Дата изготовления Production date

Изготовитель	«AB Electrolux» S:T Goransgatan 143, SE-105 45 Stockholm, Швеция, тел.: +46 8 738 60 00.		
Импортер	ООО «Ай.Эр.Эм.Си.» 119049 Россия, г. Москва, Ленинский пр-т, д. 6, стр. 7, кабинет 14		
Покупатель		Дата продажи	
Продавец		
	(наименование, адрес, телефон)		
(.....)		
М.П.	(подпись уполномоченного лица)	(Ф.И.О.)	

Сведения о монтажных и пусконаладочных работах*

Адрес монтажа:

Изделие, вид работ	Дата	Организация-исполнитель (наименование, адрес, телефон, номер лицензии, печать)	Напряжение сети, сопротивление обмоток, сопротивление изоляции обмоток, сила тока	Мастер (ф. И. О., подпись)	Работу принял (ф. И. О., подпись)

* При наличии актов сдачи-приемки монтажных и пуско-наладочных работ с аналогичным содержанием заполнить не обязательно.

Сведения о ремонте

Изделие	Дата начала ремонта	Сервисная организация (наименование, адрес, телефон, номер лицензии, печать)	Дата окончания ремонта	Заменённые детали	Мастер (ф. И. О., подпись)	Работу принял (ф. И. О., подпись)

В тексте и цифровых обозначениях руководства могут быть допущены технические ошибки и опечатки.

Изменения технических характеристик и ассортимента могут быть произведены без предварительного уведомления.

«ELECTROLUX is a registered trademark used under license from AB Electrolux (publ)»,
S:t Göransgatan, 143, SE-105 45,
Stockholm, Sweden

